



REPAIR PARTS / TOOL

リペアパーツ

シマノ純正工具

ディスクブレーキパッド

ディスクブレーキパッドセレクションチャート

4ピストン

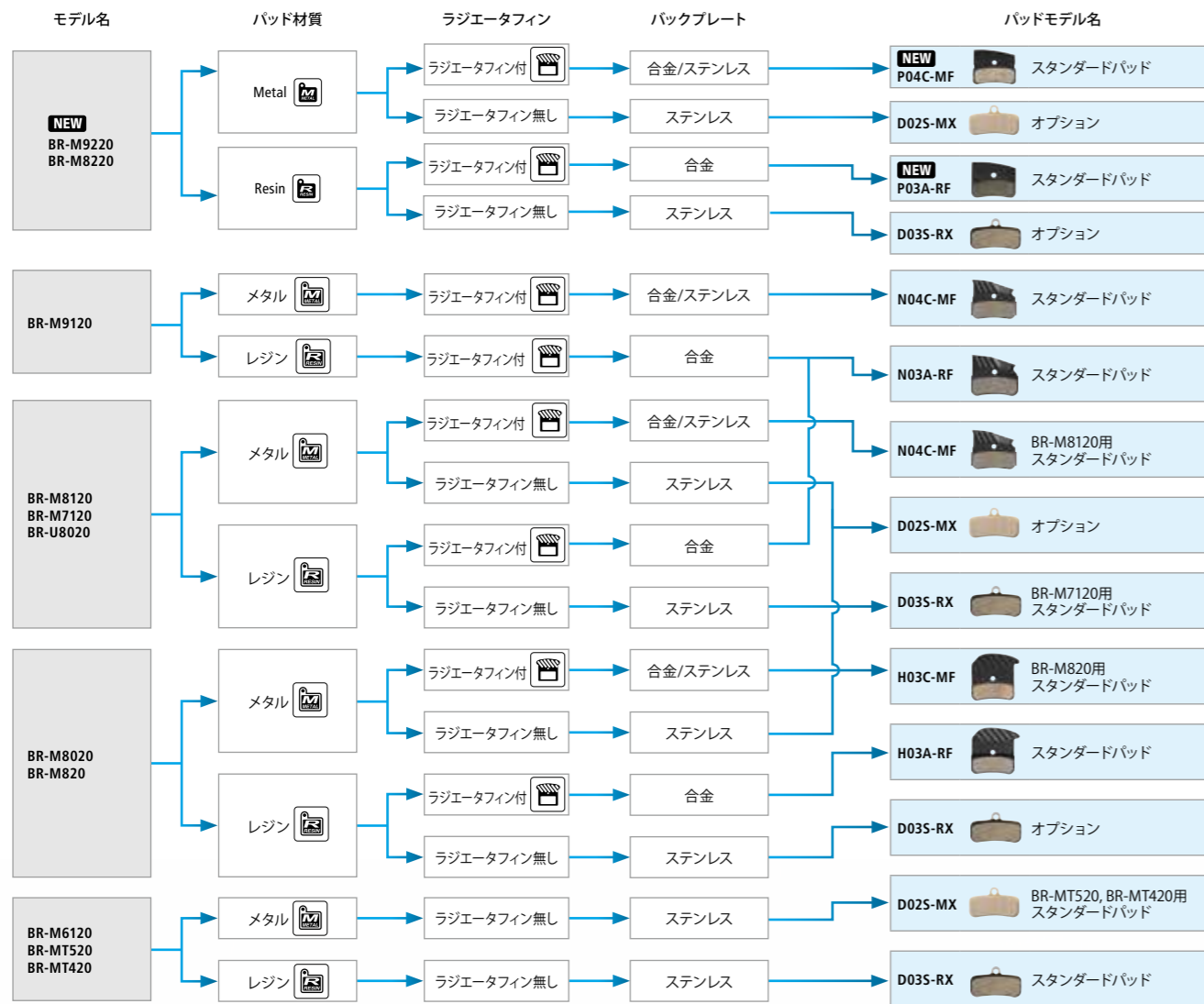

ディスクブレーキパッドセレクションチャート

2ピストン

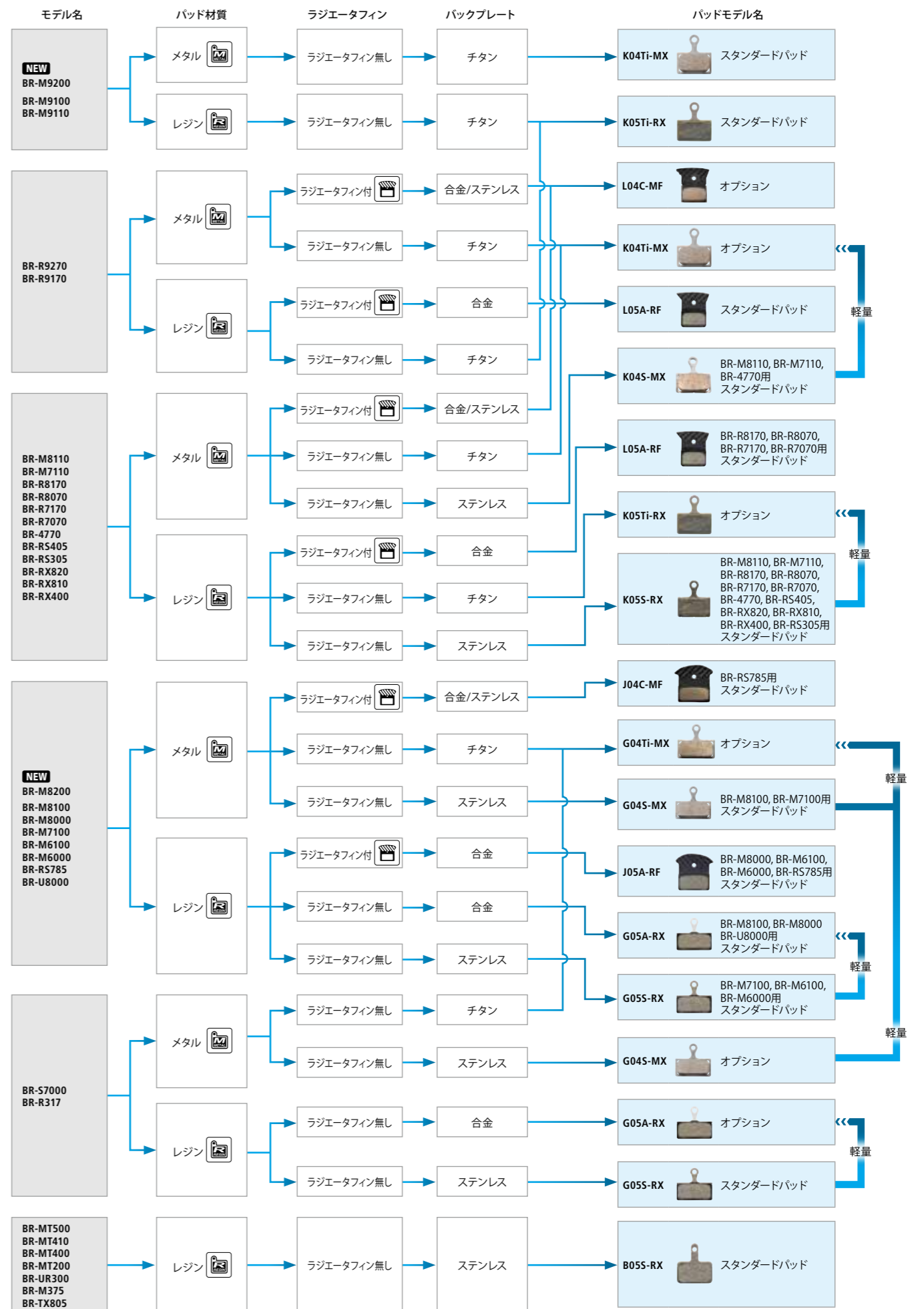

ディスクブレーキパッドの特性

モデル名	B05S	M05	モデル名	G04Ti	G04S
タイプ	レジン	レジン	タイプ	メタル	メタル
パッド形状タイプ	ワイドタイプ	ワイドタイプ	パッド形状タイプ	ナロータイプ	ナロータイプ
モデル名	G05A	G05S	モデル名	J04C	J05A
タイプ	レジン	レジン	タイプ	メタル	レジン
パッド形状タイプ	ナロータイプ	ナロータイプ	パッド形状タイプ	ナロータイプ	ナロータイプ
モデル名	K04Ti	K04S	モデル名	K05Ti	K05S
タイプ	メタル	メタル	タイプ	レジン	レジン
パッド形状タイプ	ナロータイプ	ナロータイプ	パッド形状タイプ	ナロータイプ	ナロータイプ
モデル名	L04C	L05A	モデル名	D02S	D03S
タイプ	メタル	レジン	タイプ	メタル	レジン
パッド形状タイプ	ナロータイプ	ナロータイプ	パッド形状タイプ	ナロータイプ	ナロータイプ
モデル名	H03C	H03A	モデル名	N04C	N03A
タイプ	メタル	レジン	タイプ	メタル	レジン
パッド形状タイプ	ナロータイプ	ナロータイプ	パッド形状タイプ	ナロータイプ	ナロータイプ
モデル名	M06				
タイプ	メタル				
パッド形状タイプ	ナロータイプ				

キャリパーとパッド・ローターの一覧表

キャリパー	材質	タイプ	ローターサイズ								
			220mm (LL)	203mm (L)	180mm (M)	160mm (S)	140mm (SS)				
BR-M9200*4 BR-M9220*8 BR-M9100*4 BR-M9110*5 BR-M9120*8 BR-M8200 BR-M8220*8 BR-M8100 BR-M8110*6 BR-M8120 BR-M8000 BR-M8020	BR-M7100 BR-M7110*6 BR-M7120 BR-M6100 BR-M6120 BR-MT805*6 BR-MT520 BR-MT420 BR-M820 BR-MT520 BR-U8000 BR-U8010*4 BR-U8020	メタル/レジン	ナロー	SM-RT66-LL SM-RT64-LL	RT-CL900 RT-CL800 RT-CL700 RT-CL300*2 RT-MT905 RT-MT900 SM-RT99 RT-MT800 SM-RT86 SM-RT81	SM-RT76 SM-RT70 SM-RT66 SM-RT64 SM-RT56*2 SM-RT30*2 SM-RT26*2 RT-EM910*1 RT-EM900*1 RT-EM810*1 RT-EM600*1 RT-EM300*1*2	RT-CL900 SM-RT64 RT-CL800 SM-RT56*2 RT-CL700 SM-RT54*2 SM-RT30*2 SM-RT26*2 SM-RT90 SM-RT800 SM-RT99 SM-RT86 SM-RT76 SM-RT66	RT-CL900 SM-RT64 SM-RTC60 SM-RT54*2 SM-RT30*2 SM-RT26*2 SM-RT90 SM-RT800 SM-RT99 SM-RT86 SM-RT76 SM-RT66	RT-CL900 SM-RT64 SM-RT56*2 SM-RT30*2 SM-RT26*2 SM-RT90 SM-RT800 SM-RT99 SM-RT86 SM-RT76 SM-RT66	RT-CL900 SM-RT64 SM-RT56*2 SM-RT30*2 SM-RT26*2 SM-RT90 SM-RT800 SM-RT99 SM-RT86 SM-RT76 SM-RT66	RT-CL900 SM-RT64 SM-RT56*2 SM-RT30*2 SM-RT26*2 SM-RT90 SM-RT800 SM-RT99 SM-RT86 SM-RT76 SM-RT66
BR-S700 BR-S7000		レジン	-								
BR-MT410		レジン	ワイド	-	RT-CL300, SM-RT30 RT-EM300*1		RT-CL300 SM-RT56 SM-RT54 SM-RT30 SM-RT26 SM-RT10 RT-EM300*1	RT-CL300 SM-RT56 SM-RT54 SM-RT30 SM-RT26 SM-RT10 RT-EM300*1		SM-RT26	
BR-T675 BR-T615 BR-M4050 BR-MT500 BR-M446 BR-MT400 BR-M3050	BR-M375 BR-MT200 BR-M365 BR-M315 BR-TX805 BR-U6030*8 BR-UR300*8	レジン	ワイド	-							
BR-R9270*7 BR-R9170*3 BR-R8170 BR-R8070 BR-R7170 BR-R7070 BR-4770 BR-R5805 BR-R785	BR-R5785 BR-R5505 BR-RS405*9 BR-RS305 BR-RX820 BR-RX820-LE BR-RX810 BR-RX410 BR-RX400	メタル/レジン	ナロー	-			RT-CL900 RT-CL800 RT-CL700 RT-CL300*2 RT-MT900 SM-RT26*2 RT-EM910*1 SM-RT800 SM-RT99 SM-RT86 SM-RT81 SM-RT76 SM-RT70 SM-RT66	SM-RT64 SM-RT56*2 SM-RT30*2 SM-RT26*2 SM-RT10*2 RT-EM900*1 RT-EM810*1 RT-EM800*1 RT-EM600*1 RT-EM300*1*2	RT-CL900 SM-RT64 SM-RT56*2 SM-RT54*2 RT-CL300*2 SM-RT54*2 SM-RT30*2 SM-RT26*2 SM-RT90 SM-RT800 SM-RT99 SM-RT86 SM-RT81 SM-RT76 SM-RT66	RT-CL900 SM-RT64 SM-RT56*2 SM-RT54*2 SM-RT30*2 SM-RT26*2 SM-RT90 SM-RT800 SM-RT99 SM-RT86 SM-RT81 SM-RT76 SM-RT66	RT-CL900 SM-RT64 SM-RT56*2 SM-RT54*2 SM-RT30*2 SM-RT26*2 SM-RT90 SM-RT800 SM-RT99 SM-RT86 SM-RT81 SM-RT76 SM-RT66
BR-CX77 BR-R517 BR-R317		メタル/レジン	ナロー	-					SM-RT99 SM-RT86 SM-RT81 SM-RT76	SM-RT70 SM-RT66 SM-RT64	SM-RT99 SM-RT99-A SM-RT81
BR-U5000*3		メタル/レジン	ナロー	-					SM-RT99 SM-RT86 SM-RT81 SM-RT76	SM-RT70 SM-RT66 SM-RT64	SM-RT500 SM-RT99 SM-RT99-A SM-RT81

*1 スピードセンサーSM-DUE11用ディスクブレーキローター(リアのみ) *2 レジンパッドのみ。 *3 リア180mm (M) ディスクブレーキローターとは互換性ありません。
 *4 203mm (L) ディスクブレーキローターとは互換性ありません。 *5 リア専用 203mm(L)、180mm(M)ローターとは互換性ありません。 *6 リア専用 203mm(L)ローターとは互換性ありません。
 *7 180mm (M) ディスクブレーキローターには対応していません。 *8 140mm (SS) ディスクブレーキローターとは互換性ありません。 *9 BR-R5405、SM-BH59-JK-SSR、およびST-U6030-R/
 ST-U6030-LまたはBL-U6030-Lのいずれかで構成されるブレーキキットは、140mm (SS) ディスクブレーキローターと互換性ありませんのでご注意ください。

注意

- フォーク/フレーム形状に応じて適切なマウントアダプターをお使いください。
- SM-RT56 / SM-RT54 / SM-RT30 / SM-RT26 / SM-RT10 / RT-EM300 は、レジンパッドのキャリパーだけに使用できます。メタルパッドで使用した場合、ローターを損傷しますのでご注意ください。
- 140mmのローターを使用する場合、160mmのローターより制動力は低下します。使用目的に合った制動力があることを確認してください。140mmローターは、リア使用時のみお勧めします。
- B05S レジンパッドは、ナロータイプ対応のローターと使用した場合に摩擦が早くなります。
- ナロータイプ2ピースローターは、干渉するため、ワイドタイプ用のキャリパーと互換性はありません。

◎推奨される組み合わせ

ワイドタイプのブレーキパッド × ワイドタイプのディスクブレーキローター

ナロータイプのブレーキパッド × ナロータイプのディスクブレーキローター

○互換性あり

ナロータイプのレジン用ブレーキパッド × ワイドタイプのディスクブレーキローター

×互換性無し ※ナロータイプローターは、ワイドタイプローター用のキャリパーと干渉するため互換性ありません。

ワイドタイプのブレーキパッド × ナロータイプのブレーキローター

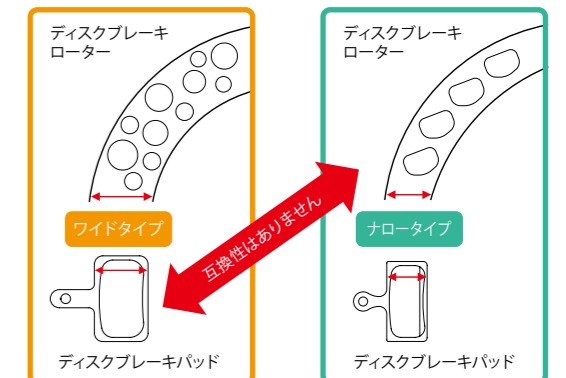

ディスクブレーキパッド												
・1ユニット (ペア)												
E-Bike	モデル名	パッド形状タイプ	BRタイプ	モデルタイプ	ラジエータフィン	制動力インジケータ	シリーズ	適応モデル	備考	ユニット(ペア)	コード番号	メーカー希望小売価格
	BIKE RATED	B05S-RX	ワイド	*レジン	-	****	SHIMANO	BR-C501, BR-M575, BR-M525, BR-M495, BR-M486, BR-M485, BR-M475, BR-M465, BR-M447, BR-M446, BR-M445, BR-M416, BR-M416A, BR-M415, BR-M4050, BR-M3050, BR-M395, BR-M375, BR-M365, BR-M355, BR-M315, BR-T675, BR-T615, BR-TX805, BR-MT500, BR-MT410, BR-MT400, BR-MT200, BR-UR300	3タイプの割ピンを含む	1	EBPB05SRXA	¥1,262
								25 ペア		EBPB05SRXBS	¥22,507	
								50 ペア		EBPB05SRXCS	¥40,143	
	BIKE RATED	G04Ti-MX		メタル	-	*****				1	IBPG04TIMXA	¥2,448
										1	IBPG04SMXA	¥2,121
	BIKE RATED	G04S-MX		メタル	-	*****				1	IBPG05ARXA	¥1,849
										25 ペア	EBPG05ARXBS	¥33,628
	BIKE RATED	G05A-RX		*レジン	-	****	XTR, DEORE XT, SLX, ALFINE, SHIMANO	BR-M9000, BR-M9020, BR-M987, BR-M985, BR-M8200, BR-M8100, BR-M8000, BR-M785, BR-M7100, BR-M7000, BR-M675, BR-M666, BR-M6100, BR-M6000, BR-M615, BR-S7000, BR-S700, BR-CX77, BR-RS785, BR-R785, BR-R517, BR-R317, BR-U8000		50 ペア	EBPG05ARXCS	¥59,081
								1		EBPG05SRXA	¥1,420	
	BIKE RATED	G05S-RX		*レジン	-	****				25 ペア	EBPG05SRXBS	¥25,079
										1	IBPJ04CMFA	¥3,468
	BIKE RATED	J04C-MF	ナロー	メタル	X	*****	XTR, DEORE XT, SLX, ALFINE, SHIMANO	BR-M9000, BR-M9020, BR-M987, BR-M985, BR-M8100, BR-M8000, BR-M785, BR-M7100, BR-M7000, BR-M675, BR-M666, BR-M6100, BR-M6000, BR-M615, BR-S700, BR-RS785, BR-R785, BR-U8000		25 ペア	IBPJ04CMFBS	¥68,257
								1		EBPJ05ARFA	¥3,917	
	BIKE RATED	J05A-RF		*レジン	X	****				25 ペア	EBPJ05ARFBS	¥73,017
										1	IBPK04TIMXA	¥2,852
	BIKE RATED	K04Ti-MX		メタル	-	*****				1	IBPK04SMXA	¥2,121
										1	IBPK05TIRXA	¥1,724
	BIKE RATED	K04S-MX		メタル	-	*****	XTR (M9200, M9100, M9110), DEORE XT, SLX, DURA-ACE, ULTEGRA, SHIMANO 105, TIAGRA, GRX, SHIMANO	BR-M9200, BR-M9100, BR-M9110, BR-M8170, BR-R7170, BR-R9170, BR-R8070, BR-R7070, BR-4770, BR-RS805, BR-RS505, BR-RS405, BR-RS305, BR-U5000, BR-RX810, BR-RX400, BR-RX820		1	EBPK05SRXA	¥1,415
								1		IBPL04CMFA	¥3,468	
	BIKE RATED	K05Ti-RX		*レジン	-	****				1	EBPL05ARFA	¥3,324
										25 ペア	EBPL05ARFBS	¥62,121
	BIKE RATED	K05S-RX		*レジン	-	****				1	IBPL05ARFA	¥3,324
										1	IBPL05ARFBS	¥62,121
	BIKE RATED	L04C-MF		メタル	X	*****	DEORE XT(M8110), SLX(M7110), DURA-ACE, ULTEGRA, SHIMANO 105, TIAGRA, GRX, SHIMANO	BR-M8110, BR-M7110, BR-R9270, BR-R8170, BR-R7170, BR-R9170, BR-R8070, BR-R7070, BR-4770, BR-RS805, BR-RS505, BR-RS405, BR-RS305, BR-U5000, BR-RX810, BR-RX400, BR-RX820		1	IBPL05ARFA	¥3,324
								1		IBPL05ARFBS	¥62,121	
	BIKE RATED	L05A-RF		*レジン	X	****				1	IBPL05ARFA	¥3,324
										1	IBPL05ARFBS	¥62,121

* 耐摩耗性が向上した新レジンマテリアル採用

ディスクブレーキパッド												
・1ユニット (ペア)												
E-Bike	モデル名	パッド形状タイプ	BRタイプ	モデルタイプ	ラジエータフィン	制動力インジケータ	シリーズ	適応モデル	備考	ユニット(ペア)	コード番号	メーカー希望小売価格
	BIKE RATED	NEW P04C-MF		メタル	X	*****	XTR, DEORE XT	BR-M9220, BR-M8220		1	IBPP04CMFA	¥5,129
										1	IBPP03ARFA	¥4,155
	BIKE RATED	NEW P03A-RF		レジン	X	****				1	IBPD02SMXA	¥2,373
										1	EBPD03SRXA	¥2,966
	BIKE RATED	D02S-MX		メタル	-	*****	DEORE XT, SLX, DEORE, SAINT, ZEE, SHIMANO	BR-M8120, BR-M7120, BR-M6120, BR-M8020, BR-M820, BR-M810, BR-M640, BR-MT520, BR-MT420, BR-U8020		1	EBPD03SRXBS	¥54,564
										25 ペア	EBPD03SRXBS	¥54,564
	BIKE RATED	D03S-RX		レジン	-	****				1	IBPH03CMFA	¥5,078
										1	EBPH03ARFA	¥4,762
	BIKE RATED	H03C-MF		メタル	X	*****	DEORE XT, SAINT, ZEE	BR-M8020, BR-M820, BR-M640		1	IBPN04CMFA	¥4,748
										1	EBPN03ARFA	¥4,178
	BIKE RATED	H03A-RF		レジン	X	****				1	IBPN04CMFA	¥4,748
										1	EBPN03ARFA	¥4,178
	BIKE RATED	N04C-MF		メタル	X	*****	XTR, DEORE XT, SLX	BR-M9120, BR-M8120, BR-M7120, BR-U8020		1	IBPN03ARFA	¥4,178
										1	IBPN04CMFA	¥4,748
	BIKE RATED	N03A-RF		レジン	X	****				1	EBPN03ARFA	¥4,178
										1	IBPN04CMFA	¥4,748
	BIKE RATED	M05-RX	ワイド	レジン	-	****	SHIMANO	BR-C601, BR-M515, BR-M515LA		1	IBPM05SRXA	¥1,113
										1	IBPM04ARXA	¥1,702
	BIKE RATED	M04-RX	ナロー	レジン	-	****	DEORE XT	BR-M755		1	IBPM04ARXA	¥1,702
										1	IBPM06MXA	¥2,071
	BIKE RATED	M06-MX		メタル	-	*****	XTR, DEORE XT, SLX, DEORE	BR-M975, BR-M966, BR-M965, BR-M800, BR-M776, BR-M775, BR-M765, BR-M665, BR-M601, BR-M596, BR-M595, BR-M585, BR-M545, BR-M535, BR-R505, BR-T665, BR-T605		1	IBPM06MXA	¥2,071
										1	IBPM05SRXA	¥1,113

* 耐摩耗性が向上した新レジンマテリアル採用

パッドスペーサー			
	モデル名	コード番号	メーカー希望小売価格
	BR-M9000, BR-M9020, BR-M987, BR-M985, BR-M8200, BR-M8100, BR-M8000, BR-M785, BR-M7100, BR-M7000, BR-M675, BR-M666, BR-R5785, BR-R785, BR-S700, BR-U8000	Y8J709000	¥228
	BR-M975, BR-M966, BR-M965, BR-M800, BR-M776, BR-M775, BR-M765, BR-M665, BR-M601, BR-M596, BR-M595, BR-M585, BR-M535, BR-S501, BR-S500, BR-T665, BR-T605	Y8CL12000	¥228
	BR-M447, BR-M446, BR-M445, BR-M4050, BR-M395, BR-M355, BR-M3050, BR-T675, BR-T615	Y8J506000	¥179
	BR-M9120, BR-M8020, BR-M820, BR-M810, BR-M640	Y8FF18000	¥278
	BR-M6000, BR-M615	Y84E03000	¥228
	BR-M575, BR-M525, BR-M486, BR-M485	Y8CS15000	¥179
	BR-M6100, BR-MT500, BR-MT410, BR-MT400, BR-MT200, BR-UR300, BR-S7000	Y8PE03000	¥228
	BR-R9270, BR-R8170, BR-R7170, BR-M9100, BR-M9110, BR-MT805, BR-M8110, BR-M7110, BR-R9170, BR-R8070, BR-R7070, BR-4770, BR-RX810, BR-RX410, BR-RX400, BR-RS805, BR-RS505, BR-RS405, BR-U5000, BR-RX820	Y8N218000	¥228
	BR-M8120, BR-M7120, BR-M6120, BR-MT520, BR-MT420, BR-U8020	Y1Y003000	¥228
	BR-M9220, BR-M8220	NEW Y2RB9801T	¥278

ブリードスペーサー			
	モデル名	コード番号	メーカー希望小売価格
	BR-M9000, BR-M9020, BR-M987, BR-M985, BR-M8100, BR-M8000, BR-M785, BR-M7100, BR-M7000, BR-M675, BR-M666, BR-R5785, BR-R785, BR-S700	Y8J712000	¥278
	BR-M575, BR-M486, BR-M485, BR-M447, BR-M446, BR-M445, BR-M4050, BR-M395, BR-M365, BR-M355, BR-M315, BR-M3050, BR-MT500, BR-MT410, BR-MT200, BR-T675, BR-T615, BR-UR300	Y8FZ05000	¥517
	BR-M9120, BR-M8120, BR-M8020, BR-M7120, BR-M6120, BR-M820, BR-M810, BR-M640, BR-MT520, BR-MT420	Y8FF19000	¥278
	BR-M6100, BR-M6000, BR-M615, BR-S7000	Y8J712100	¥278
	BR-M9100, BR-M9110, BR-M8110, BR-M7110, BR-R9170, BR-R8070, BR-R7070, BR-4770, BR-RX810, BR-RX400, BR-RS805, BR-RS505, BR-RS405, BR-U5000	Y8N219000	¥228
	BR-R9270, BR-R8170, BR-R7170	Y2HW15000	¥179
	BR-M9220, BR-M8220	NEW Y2RB9802T	¥278

ディスクブレーキローター

ディスクブレーキローター																		
マウント	モデル名	インジケーター	テクノロジー	MTB	ROAD	E-BIKE	対応ブレーキパッド		ローターサイズ	ロックリング アルミニウム	スプラインタイプ		セミハバルク (10個) センターロック用 ロックリング無し	6ボルト				
							メタル	レジン			外スプライン	内スプライン						
センター ロック	RT-CL900	RT-CL900			X	-	BIKE RATED	X	X	203mm	X	IRTCL900LE ¥13,603	IRTCL900LI ¥13,421	-	-			
								X	X	180mm	X	IRTCL900ME ¥12,356	IRTCL900MI ¥12,168	-	-			
								X	X	160mm	X	IRTCL900SE ¥11,865	IRTCL900SI ¥11,677	-	-			
								X	X	140mm	X	IRTCL900SSE ¥11,865	IRTCL900SSI ¥11,677	-	-			
								-	-		X	X	203mm	X	-	IRTCL900LJ ¥14,546	-	-
								-	-		X	X	180mm	X	-	IRTCL900MJ ¥13,296	-	-
								-	-		X	X	160mm	X	-	IRTCL900SJ ¥12,807	-	-
								X	-	-	X	X	203mm	X	IRTM900LE ¥13,609	IRTM900LI ¥13,421	-	-
								X	-	-	X	X	180mm	X	IRTM900ME ¥12,359	IRTM900MI ¥12,168	-	-
								X	X	-	X	X	160mm	X	IRTM900SE ¥11,865	IRTM900SI ¥11,677	-	-
6ボルト	RT-MT900	RT-MT900	ULTIMATE	ICE TECHNOLOGIES ELECTRO	X	X	BIKE RATED	X	X	140mm	X	IRTM900SSE ¥11,865	IRTM900SSI ¥11,677	-	-			
								X	X	203mm	X	-	-	-	IRTM905L ¥13,455			
								X	X	180mm	X	-	-	-	IRTM905SM ¥12,202			
								X	-	-	X	X	203mm	X	IRTCL800LE ¥10,447	IRTCL800LI ¥10,244	-	-
								X	-	-	X	X	180mm	X	IRTCL800ME ¥9,376	IRTCL800MI ¥9,176	-	-
								X	X	-	X	X	160mm	X	IRTCL800SE ¥9,046	IRTCL800SI ¥8,847	-	-
								X	X	BIKE RATED	X	X	140mm	X	IRTCL800SSE ¥9,046	IRTCL800SSI ¥8,847	-	-
								-	-		X	X	203mm	X	-	IRTCL800LJ ¥11,451	-	-
								-	-		X	X	180mm	X	-	IRTCL800MJ ¥10,380	-	-
								-	-		X	X	160mm	X	-	IRTCL800SJ ¥10,047	-	-
センター ロック	RT-MT800	RT-MT800			X	-	BIKE RATED	X	X	203mm	X	IRTM800LE ¥10,377	IRTM800LI ¥10,177	-	-			
								X	X	180mm	X	IRTM800ME ¥9,309	IRTM800MI ¥9,107	-	-			
								X	X	160mm	X	IRTM800SE ¥8,980	IRTM800SI ¥8,777	-	-			
								X	X	140mm	X	IRTM800SSE ¥8,980	IRTM800SSI ¥8,777	-	-			
								X	-	-	X	X	203mm	-	ERTCL700LE ¥8,757	ERTCL700LI ¥8,482	-	-
								X	-	-	X	X	180mm	-	ERTCL700ME ¥7,690	ERTCL700MI ¥7,409	-	-
								X	X	-	X	X	160mm	-	ERTCL700SE ¥6,871	ERTCL700SI ¥6,608	-	-
								X	X	-	X	X	140mm	-	ERTCL700SSE ¥6,871	ERTCL700SSI ¥6,608	-	-
								X	-	-	X	X	203mm	-	ISMRT70LE ¥6,955	ISMRT70L ¥6,769	-	-
								X	-	BIKE RATED	X	X	180mm	-	ISMRT70ME ¥5,309	ISMRT70M ¥5,117	-	-
SM-RT70	SM-RT70	SM-RT70			X	X	BIKE RATED	X	X	160mm	-	ESMRT70SE ¥5,349	ESMRT70SI ¥5,124	-	-			
								X	X	140mm	-	ESMRT70SSE ¥6,072	ESMRT70SSI ¥5,647	-	-			
								X	X	160mm	-	-	ESMRT70SJ ¥6,746	-	-			
								X	-	-	X	X	140mm	-	ISMRT500SS ¥6,119	-	-	
SM-RT500	SM-RT500	SM-RT500			X	-	-	X	X	140mm	-	-	-	-	-			
								X	X	140mm	-	-	-	-	-	-		

ディスクブレーキローター																		
マウント	モデル名	インジケーター	テクノロジー	MTB	ROAD	E-BIKE	対応ブレーキパッド		ローターサイズ	ロックリング アルミニウム	スプラインタイプ		セミハバルク (10個) センターロック用 ロックリング無し	6ボルト				
							メタル	レジン			外スプライン	内スプライン						
センター ロック	SM-RT64	SM-RT64			X	-	BIKE RATED	X	X	220mm	-	ESMRT64LEC ¥6,940	-	-				
								X	X	203mm	-	ESMRT64LEC ¥6,127	ESMRT64LI3C ¥5,870	-	-			
								X	X	180mm	-	ESMRT64MEC ¥5,337	ESMRT64MI3C ¥5,066	-	-			
								X	X	160mm	-	ESMRT64SEC ¥4,531	ESMRT64SI3C ¥4,276	-	-			
								X	-	BIKE RATED	-	X	180mm	-	ESMRT54ME ¥3,324	ESMRT54MI3 ¥3,053	ESMRT54MXS ¥28,273	-
								X	-	BIKE RATED	-	X	160mm	-	ESMRT54SE ¥2,511	ESMRT54SI3 ¥2,251	ESMRT54SXS ¥20,292	-
								X	-	BIKE RATED	-	X	180mm	-	ESMRT30M2 ¥2,558		-	-
								X	-	BIKE RATED	-	X	160mm	-	ESMRT30S2 ¥1,817		-	-
								X	-	BIKE RATED	-	X	180mm	-	ESMRT10M2 ¥2,222		-	-
								X	-	BIKE RATED	-	X	160mm	-	ESMRT10S2 ¥1,643		-	-
6ボルト	SM-RT86	SM-RT86			X	-	BIKE RATED	X	X	203mm	-	-	-	ESMRT86L2 ¥10,198				
								X	X	180mm	-	-	-	ESMRT86M2 ¥9,014				
								X	X	160mm	-	-	-	ESMRT86S2 ¥8,054				
								X	-	BIKE RATED	X	X	203mm	-	-	ESMRT76L2 ¥6,835		
								X	-	BIKE RATED	X	X	220mm	-	-	ESMRT66LL ¥6,943		
								X	-	BIKE RATED	X	X	203mm	-	-	ESMRT66L ¥5,392		
								X	-	BIKE RATED	X	X	180mm	-	-	ESMRT66MS ¥43,986	ESMRT66M ¥4,634	
								X	-	BIKE RATED	X	X	160mm	-	-	ESMRT66SS ¥36,721	ESMRT66S ¥3,912	
								X	-	BIKE RATED	-	X	180mm	-	-	ESMRT56MC ¥3,257		
								X	-	BIKE RATED	-	X	160mm	-	-	ESMRT56SC ¥2,456		
センター ロック	RT-EM910	RT-EM910	NEW	ICE TECHNOLOGIES ELECTRO	X	-	BIKE RATED	X	X	180mm	X	IRTEM910ME ¥12,701	-	-				
								X	X	203mm	X	IRTEM810LE ¥10,354	-	-				
								X	X	160mm	X	IRTEM810SE ¥8,754	-	-				
								X	X	203mm	-	ERTEM600LEC ¥7,873	-	-				
								X	X	180mm	-	ERTEM600MEC ¥7,018	-	-				
								X	X	160mm	-	ERTEM600SEC ¥6,155	-	-				
								X	-	BIKE RATED	X	X	203mm	-	-	-		
								X	-	BIKE RATED	X	X	180mm	-	-	-		
								X	-	BIKE RATED	X	X	160mm	-	-	-		
								X	-	BIKE RATED	X	X	160mm	-	-	-		

ディスクブレーキホース





ディスクブレーキ
ホース副性

ディスクブレーキホース								
モデル名	シリーズ	接続		備考	コード番号	メーカー希望 小売価格		
	SAINT	ストレート・バンジョー		*****	1000mm	ISMBH90SBSLSL100	¥3,560	
					1700mm	ISMBH90SBSLSL170	¥4,335	
					2000mm	ISMBH90SBSLSL200	¥4,715	
	DEORE XT (BR-M8020)	ストレート・バンジョー		*****	1000mm	ISMBH90SBSLSL100B	¥3,560	
					1700mm	ISMBH90SBSLSL170B	¥4,335	
					2000mm	ISMBH90SBSLSL200B	¥4,715	
	ZEE	ストレート・バンジョー		*****	1000mm	ISMBH90SBSL100	¥3,206	
					1700mm	ISMBH90SBSL170	¥3,977	
					2000mm	ISMBH90SBSL200	¥4,362	
	XTR DEORE XT SLX	ストレート・バンジョー		*****	1000mm	ISMBH90SBML100	¥3,206	
					1700mm	ISMBH90SBML170	¥3,977	
					2000mm	ISMBH90SBML200	¥4,362	
	XTR BR-M9220/ M9120 DEORE XT BR-M8220/ M8100/M8120 SLX (BR-M7100/M7120)	ストレート・バンジョー		*****	1000mm	ISMBH90SBMLL100A	¥2,658	
					1700mm	ISMBH90SBMLL170A	¥3,427	
					2000mm	ISMBH90SBMLL200A	¥3,814	
	XTR (BR-M9000) DEORE XT (BR-M8000) SLX (BR-M7000)	ストレート・バンジョー		*****	1000mm	ISMBH90SBML100A	¥2,658	
					1700mm	ISMBH90SBML170A	¥3,427	
					2000mm	ISMBH90SBML200A	¥3,814	
	XTR (M987,M985) DEORE XT ALFINE SLX	ストレート・バンジョー		*****	1000mm	ISMBH90SBL100	¥3,022	
					1700mm	ISMBH90SBL170	¥3,787	
					2000mm	ISMBH90SBL200	-	
	DURA-ACE ULTEGRA SHIMANO 105 TIAGRA GRX	ストレート・ストレート		*****	1000mm	ISMBH90JKSSL100	¥3,191	
					1700mm	ISMBH90JKSSL170	¥3,929	
	XTR BR-M9200/ M9100/M9110 DEORE XT BR-M8200/M8110 SLX (M7110) DEORE DEORE LX (BR-MT520)	ストレート・ストレート		*****	1000mm	ESMBH90SSL100	¥2,533	
					1700mm	ESMBH90SSL170	¥3,434	
					2000mm	ESMBH90SSL200	¥4,225	
	SHIMANO BR-R785	ストレート・バンジョー		***	1000mm	ISMBH59SBL100	¥3,218	
					1700mm	ISMBH59SBL170	¥3,989	
	SHIMANO MTB	ストレート・ストレート		***	1000mm	ESMBH59JKL100	¥3,682	
					1700mm	ESMBH59JKL170	¥4,866	
					2000mm	ESMBH59JKL200	¥5,319	
	SHIMANO ROAD	ストレート・ストレート		***	1000mm	ISMBH59JKSSL100	¥2,867	
					1700mm	ISMBH59JKSSL170	¥3,642	
	SHIMANO CUES	ストレート・ストレート		***	1000mm	ISMBH59JKSSL100	¥2,971	
					1700mm	ISMBH59JKSSL170	¥3,455	



*1:長いバンジョー、短いボルト *2:通常のバンジョー、短いボルト *3:通常のバンジョー、通常のボルト *4:SM-BH90用コネクティングインサートピン(シムバー)

マウントアダプター

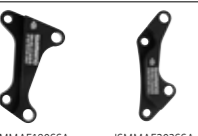

ポストマウントキャリアー用										
インジ ケーター	フォークおよびフレームタイプ	ローターサイズ								
		140mm (SS)	160mm (S)	180mm (M)	203mm (L)	220mm (LL)				
	フロント	ポスト マウント	140mm	ダイレクトマウント	ISMMA90F180PPC ¥1,361	-	-	-	-	
			160mm	-	ダイレクトマウント	ISMMA90F180PPC ¥1,361	-	-	-	
			180mm	-	-	ダイレクトマウント	ISMMA90F203PPM ¥1,361	-	-	
			203mm	-	-	-	ダイレクトマウント	-	-	
			インターナショナルタイプ	-	ISMMA90F160PS ¥1,361	-	-	-	-	
	リア	ポスト マウント	140mm	ダイレクトマウント	ISMMA90F180PPC ¥1,361	-	-	-	-	
			160mm	-	ダイレクトマウント	ISMMA90F180PPC ¥1,361	-	-	-	
			180mm	-	-	ダイレクトマウント	ISMMA90F203PPM ¥1,361	-	-	
			203mm	-	-	-	ダイレクトマウント	-	-	
			インターナショナルタイプ	ISMMA90R140PS ¥1,361	ISMMA90R160PS ¥1,361	ISMMA90R180PS ¥1,361	-	-	-	
	フロント	ポスト マウント	140mm	ダイレクトマウント	ESMMAF180PP2A ¥1,574	-	-	-	-	
			160mm	-	ダイレクトマウント	ESMMAF180PP2A ¥1,574	ESMMAF203PPA ¥1,019	-	-	
			180mm	-	-	ダイレクトマウント	ESMMAF203PPMA ¥1,574	ESMMAF220PPM ¥1,574	-	
			200mm	-	-	-	-	-	ESMMAF220PPL2 ¥1,574	
			203mm	-	-	-	-	-	ダイレクトマウント	-
	インターナショナルタイプ	-	ISMMAF160PSA ¥1,019	ISMMAF180PSA ¥1,019	ISMMAF203PSA ¥1,019	-	-	-		
	フラットマウント	ISMMAF140PDA ¥2,032	ISMMAF160PDA ¥2,032	-	-	-	-	-		
	リア	ポスト マウント	140mm	ダイレクトマウント	ESMMAF180PP2A ¥1,574	-	-	-	-	
			160mm	-	ダイレクトマウント	ESMMAF180PP2A ¥1,574	ESMMAF203PPA ¥1,019	-	-	
			180mm	-	-	ダイレクトマウント	ESMMAF203PPMA ¥1,574	ESMMAF220PPM ¥1,574	-	
200mm			-	-	-	-	-	ESMMAF220PPL2 ¥1,574		
203mm			-	-	-	-	-	ダイレクトマウント	-	
インターナショナルタイプ	-	ISMMAF160PSA ¥1,019	ISMMAF180PSA ¥1,019	ISMMAF203PSA ¥1,019	-	-	-			
フラットマウント	ISMMAF140PDH ¥2,819	ISMMAF160PDH ¥2,753	-	-	-	-	-			

インターナショナルAスタンダードキャリバー用							
インジケータ	フォークおよびフレームタイプ	ローターサイズ					メーカー希望 小売価格
		140mm (SS)	160mm (S)	180mm (M)	203mm (L)	220mm (LL)	
 ISMMAF180SPA ISMMAF203SPA	 フロント	ポストマウント	-	-	ISMMAF180SPA ¥1,388	ISMMAF203SPA ¥3,275	-
		インターナショナル Aタイプ	-	ダイレクトマウント	ISMMAF180SSA ¥1,388	ISMMAF203SSA ¥3,275	-
 ISMMAF180SSA ISMMAF203SSA	リア	インターナショナル Aタイプ	-	ダイレクトマウント	ISMMAF180SSA ¥1,388	ISMMAF203SSA ¥2,138	-
		ISMMAF180SSA ISMMAF203SSA	-	ISMMAF180SSA ¥1,388	ISMMAF203SSA ¥2,138	-	

ディスクブレーキローターアダプター				
モデル名	備考	コード番号	メーカー希望 小売価格	
 SM-RTAD05	センターロック式ハブ/ホイールに 6ボルトタイプローターを取付けるためのアダプター (アルミアダプターの6ボルトローターには使用できません。)	ESMRTAD05	¥2,495	

Eスルーハブ用ロックリング (15mm/20mm)			
備考	コード番号	メーカー希望 小売価格	
 Eスルーハブ用ロックリング&ワッシャー 外スプライン(合金タイプ)	Y26L98030	¥2,373	
 Eスルーハブ用ロックリング&ワッシャー(スタンダード)	Y24698030	¥933	
 Eスルーハブ用ロックリング&ワッシャー 内&外スプライン	Y8JX98020	¥627	

ロックリングの種類

	内スプラインタイプ	外スプラインタイプ	内外スプラインタイプ
ディスクブレーキローター 取付けロックリング			
ロックリング 締付工具	TL-LR15 モンキレンチ	TL-FC36	TL-FC36/TL-LR11 モンキレンチ

フラットマウントキャリバー用アダプター							
インジケータ	フォークおよびフレームタイプ	ローターサイズ					メーカー希望 小売価格
		140mm (SS)	160mm (S)	180mm (M)	203mm (L)	220mm (LL)	
 ADVANCED	リア	140mm 直接	ダイレクトマウント	ISMMAF160DDB	-	-	¥1,718

フラットマウントフレーム+ポストマウントキャリバー用コンバーター							
インジケータ	フォークおよびフレームタイプ	ローターサイズ				メーカー希望 小売価格	
		140mm (SS)	160mm (S)	180mm (M)	203mm (L)		
 ISMMAF140PDA ISMMAF160PDA	フロント	140mm フラットマウント	ISMMAF140PDA ¥2,032	ISMMAF160PDA ¥2,032	-	-	
	リア	140mm フラットマウント	ISMMAF140PDH ¥2,819	ISMMAF160PDH ¥2,753	-	-	

WORKSHOP

ディスクブレーキパッド / ディスクブレーキホース & アクセサリー				
カテゴリ	モデル名	数量/長さ	コード番号	メーカー希望 小売価格
ディスクブレーキパッド セット	B05S-RX	25 ペア	EBPB05SRXBS	¥22,507
		50 ペア	EBPB05SRXCS	¥40,143
	G05A-RX	25 ペア	EBPG05ARXBS	¥33,628
		50 ペア	EBPG05ARXCS	¥59,081
	G05S-RX	25 ペア	EBPG05SRXBS	¥25,079
	J04C-MF	25 ペア	IBPJ04CMFBS	¥68,257
	J05A-RF	25 ペア	EBPJ05ARFBS	¥73,017
	L05A-RF	25 ペア	EBPL05ARFBS	¥62,121
D03S-RX	25 ペア	EBPD03SRXBS	¥54,564	
ディスクブレーキホース	SM-BH90-SB - ブラック	10本/1700mm	Y13098590	¥19,833
	SM-BH59-SS - ブラック	30m	Y13098391	¥25,256
	SM-BH90-SS - ブラック	30m	Y13098582	¥25,702
	SM-BH59 コネクティングインサート	100 個	Y8H298046	¥12,464
	SM-BH90 コネクティングインサート	100 個	Y8JA98026	¥12,464
	SM-BH59/90 オリーブ	100 個	Y8H298047	¥4,010



フラットマウントタイプキャリパーをフレームに取付ける場合

リアディスクブレーキ用に
140mmディスクローターを
使用する場合

リアディスクブレーキ用に
160mmディスクローターを
使用する場合

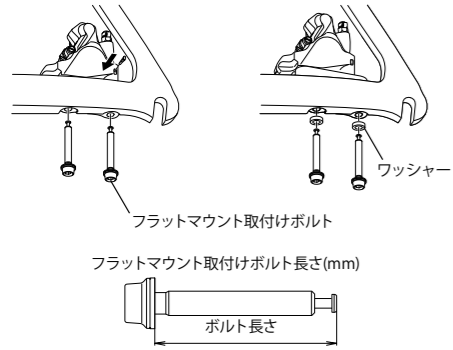

最適なボルトの長さを選択する方法

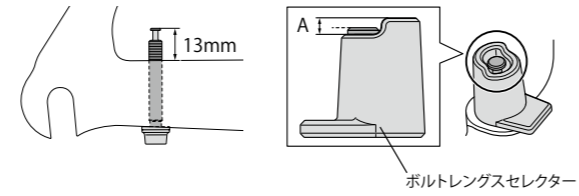

アダプター取付けボルトをフレーム固定部に差し込み、
ボルトが飛び出した部分の長さが13mmであることを確認してください。
注意:
・ボルト長さセレクターを使用する場合は、
ボルトの先端がAの範囲に収まっているかを確認してください。
・ボルトの長さを確認する際は、ワッシャーは使用しないでください。

フレーム厚さ	ボルト長さ	ユニット	コード番号	メーカー希望 小売価格
10 mm	23 mm	1	Y8N208000	¥671
15 mm	28 mm	1	Y8N208050	¥671
20 mm	33 mm	1	Y8N208010	¥671
25 mm	38 mm	1	Y8N208020	¥671
30 mm	43 mm	1	Y8N208030	¥671
35 mm	48 mm	1	Y8N208040	¥671

フレーム厚25mm用ボルトはコンバーターに付属します。
その他長さのボルトは別途お買い求めください。

コード番号	メーカー希望 小売価格	備考
Y8N221000	¥179	ボルト長さセレクター

ポストマウントタイプブレーキキャリパーをフラットマウントに変換してフレームに取付ける場合

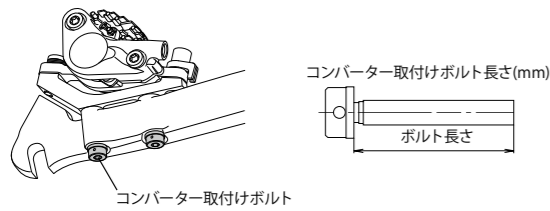

最適なボルトの長さを選択する方法

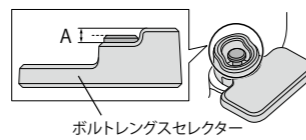
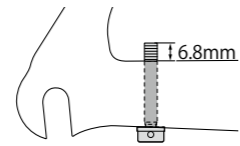

アダプター取付けボルトをフレーム固定部に差し込み、
ボルトが飛び出した部分の長さが6.8mmであることを確認してください。
注意:
・ボルト長さセレクターを使用する場合は、
ボルトの先端がAの範囲に収まっているかを確認してください。
・ボルトの長さを確認する際は、ワッシャーは使用しないでください。

フレーム厚さ	ボルト長さ	コード番号	メーカー希望 小売価格
10 mm	16.8 mm	Y81743100	¥671
15 mm	21.8 mm	Y81743150	¥671
20 mm	26.8 mm	Y81743200	¥627
25 mm	31.8 mm	Y81743250	¥627
30 mm	36.8 mm	Y81743300	¥671
35 mm	41.8 mm	Y81743350	¥671

フレーム厚25mm用ボルトはコンバーターに付属します。
その他長さのボルトは別途お買い求めください。

Service Tips

リアマウントの厚さについて

フレームによってリアマウント部の厚さは異なります。
10,15,20,25,30,35mmのボルトの中から適切な
長さのものを使用してください。

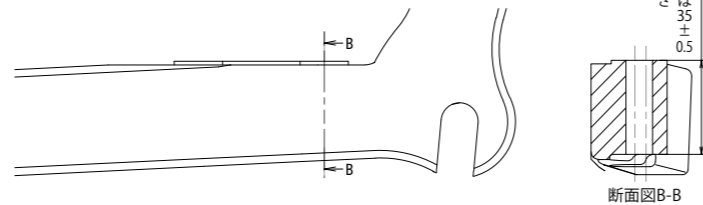

ブレーキシュー



Icons



ROAD ブレーキシュー

モデル名	シリーズ	アイコン								適応モデル	備考	ユニット (ペア)	コード番号	メーカー希望 小売価格
		Carrier	Direct	V-BR	Cant	Power	Alu	Side	Carbon					
R55C4 (BR-R9210-F/ BR-R9110)	DURA-ACE	-	X	-	X	-	-	-	-	BR-R9210-F, BR-R9110, BR-9010, BR-R8010, BR-6810, BR-5810, BR-5710	カート リッジ を含む	1	Y8L398020	¥4,010
R55C4 (BR-R9200/ BR-R9210-RS/ BR-R9100)	DURA-ACE	X	-	-	X	-	-	-	-	BR-R9200, BR-R9210-RS, BR-R9110-RS, BR-R9100, BR-9010, BR-9000, BR-7900, BR-7800, BR-7700, BR-R8010-RS, BR-R8000, BR-6800, BR-6700, BR-6600, BR-6500, BR-5800, BR-5700, BR-5600, BR-5501, BR-5500, BR-R650, BR-R600, BR-R561, BR-R560	カート リッジ を含む	1	Y8L298050	¥4,010
R55C4 (BR-R8110-F/ BR-R5811-R)	ULTEGRA	-	X	-	X	-	-	-	-	BR-R8110-F, BR-R5811-R	カート リッジ を含む	1	Y2J498010	¥1,930
R55C4 (BR-R8100/ BR-R8110-RS)	ULTEGRA	X	-	-	X	-	-	-	-	BR-R8100, BR-R8110-RS	カート リッジ を含む	1	Y2J398010	¥1,964
R55C4 (BR-R8010)	ULTEGRA	-	X	-	X	-	-	-	-	BR-R8010, BR-6810, BR-5810, BR-5710	カート リッジ を含む	1	Y8LB98010	¥1,930
R55C4 (BR-R8000)	ULTEGRA	X	-	-	X	-	-	-	-	BR-R8010-RS, BR-R8000, BR-6810, BR-6800, BR-6700, BR-6600, BR-6500, BR-5800, BR-5700, BR-5600, BR-5501, BR-5500, BR-R650, BR-R600, BR-R561, BR-R560	カート リッジ を含む	1	Y8LA98030	¥1,964
R55C4 (BR-R7000) シルバー	SHIMANO 105	X	-	-	X	-	-	-	-	BR-R7000, BR-5800, BR-5700, BR-5600, BR-5501, BR-5500, BR-R650, BR-R600, BR-R561, BR-R560	カート リッジ を含む	1	Y8ZJ98010	¥2,009
R55C4 (BR-R7000) ブラック	SHIMANO 105	X	-	-	X	-	-	-	-	BR-R7000, BR-5800, BR-5700, BR-5600, BR-5501, BR-5500, BR-R650, BR-R600, BR-R561, BR-R560	カート リッジ を含む	1	Y88T98020	¥2,009
R55C4 (BR-R7010)	SHIMANO 105	-	X	-	X	-	-	-	-	BR-R7010, BR-5810, BR-5710	カート リッジ を含む	1	Y8LJ98010	¥1,961

カートリッジタイプブレーキシュー用シューパッド															
モデル名	シリーズ	アイコン								適応モデル	備考	ユニット (ペア)	コード番号	メーカー希望小売価格	
	R55C4	DURA-ACE ULTEGRA SHIMANO 105	X	X	X	X	-	-	-	-	BR-R9210-F, BR-R9210-RS, BR-R9200, BR-R9110, BR-R9100, BR-9010, BR-9000, BR-7900, BR-7800, BR-7700, BR-R8110, BR-R8100, BR-RS811R, BR-R8010, BR-R8000, BR-R7000, BR-6810, BR-6800, BR-6700, BR-6600, BR-6500, BR-5810, BR-5800, BR-5710, BR-5700, BR-5600, BR-5501, BR-5500, BR-R650, BR-R600, BR-R561, BR-R560, BR-CX70		1	Y8L298060	¥1,111
	R55C4 (2ペア)		X	X	X	X	-	-	-	-		2	Y8L298062	¥1,499	
	R55C4-A カーボンリム用 (-1mm 薄いシュー)	DURA-ACE ULTEGRA SHIMANO 105	X	X	X	-	-	X	-	-	BR-R9210-F, BR-R9210-RS, BR-R9200, BR-R9110, BR-R9100, BR-9010, BR-9000, BR-7900, BR-7800, BR-7700, BR-R8110, BR-R8100, BR-RS811R, BR-R8010, BR-R8000, BR-6810, BR-6800, BR-6700, BR-6600, BR-6500, BR-R7000, BR-5810, BR-5800, BR-5710, BR-5700, BR-5600, BR-5501, BR-5500, BR-R650, BR-R600, BR-R561, BR-R560, BR-CX70	カーボンワイドリム (19-28mm) 専用	1	Y8PP98060	¥2,305
	R55C4 カーボンリム用	DURA-ACE ULTEGRA SHIMANO 105	X	X	X	-	-	X	-	-	BR-R9210-F, BR-R9210-RS, BR-R9200, BR-R9110, BR-R9100, BR-9010, BR-9000, BR-7900, BR-7800, BR-7700, BR-R8110, BR-R8100, BR-RS811R, BR-R8010, BR-R8000, BR-6810, BR-6800, BR-6700, BR-6600, BR-6500, BR-R7000, BR-5810, BR-5800, BR-5710, BR-5700, BR-5600, BR-5501, BR-5500, BR-R650, BR-R600, BR-R561, BR-R560, BR-CX70	カーボンリム専用	1	Y8L298070	¥2,305
	R55C4 カーボンリム用 (2ペア)		X	X	X	-	-	X	-	-		2	Y8L298072	¥3,703	
	R55C セラミック用	DURA-ACE ULTEGRA SHIMANO 105	X	-	X	-	-	-	X	-	BR-R9200, BR-R9100, BR-9000, BR-7900, BR-7800, BR-7700, BR-R8100, BR-R8000, BR-6800, BR-6700, BR-6600, BR-6500, BR-5800, BR-5700, BR-5600, BR-5501, BR-5500, BR-R650, BR-R600, BR-R561, BR-R560, BR-CX70	セラミックリム専用	1	Y8FA98150	¥660

ブレーキシュー															
モデル名	シリーズ	アイコン								適応モデル	備考	ユニット (ペア)	コード番号	メーカー希望小売価格	
	BR-6403		X	-	-	X	-	-	-	-	BR-6403, BR-4400, BR-3300, BR-1055, BR-A550, BR-A450, BR-A416, BR-A410, BR-A350, BR-A250		5	Y83G98010	¥3,874
	R50T2 (BR-4600)	TIAGRA SORA	X	-	-	X	-	-	-	-	BR-4600, BR-4500, BR-3500, BR-3400, BR-2400, BR-R451, BR-R450		5	Y8JY98070	¥4,696
	M50T		X	-	-	X	-	-	-	-	BR-4400, BR-3300, BR-1055, BR-A550, BR-A450, BR-A416, BR-A410, BR-A350, BR-A250		10	Y8BC98100	¥6,412
	R50T2 (BR-CX50)		-	-	X	X	-	-	-	-	BR-CX50	(L) ボルト & ワッシャー (M) ボルト & ワッシャー (S) ボルト & ワッシャー	1	Y8K598020 Y8K598030 Y8K598040	¥1,860 ¥1,860 ¥1,860
	R50T4	TIAGRA SORA	X	-	-	-	X	-	-	-	BR-4700, BR-4600, BR-4500, BR-R3500, BR-3400, BR-3000, BR-R2000, BR-2400, BR-R451, BR-R450		5	Y8L998010	¥4,965
	R50T5		X	-	-	X	-	-	-	-			5	Y8MG98090	¥5,765

WORKSHOP

ブレーキシュー				
カテゴリー	モデル名	ユニット (ペア)	コード番号	メーカー希望小売価格
ROAD ブレーキ ブロック	R55C4	50 ペア	Y8L298061	¥25,862
	R55C4 カーボンリム用		Y8L298071	¥84,621
V-BRAKE カートリッジブレーキ ブロック	M70R2 (シビアコンディション用)	50 ペア	Y8AA98211	¥15,854
	S70C (シビアコンディション用)		Y8A298031	¥18,885
V-BRAKE シューセット	M70T3		Y8BM98110	¥35,176
	S65T		Y8GP9803A	¥34,219



ROAD ブレーキシューの特性

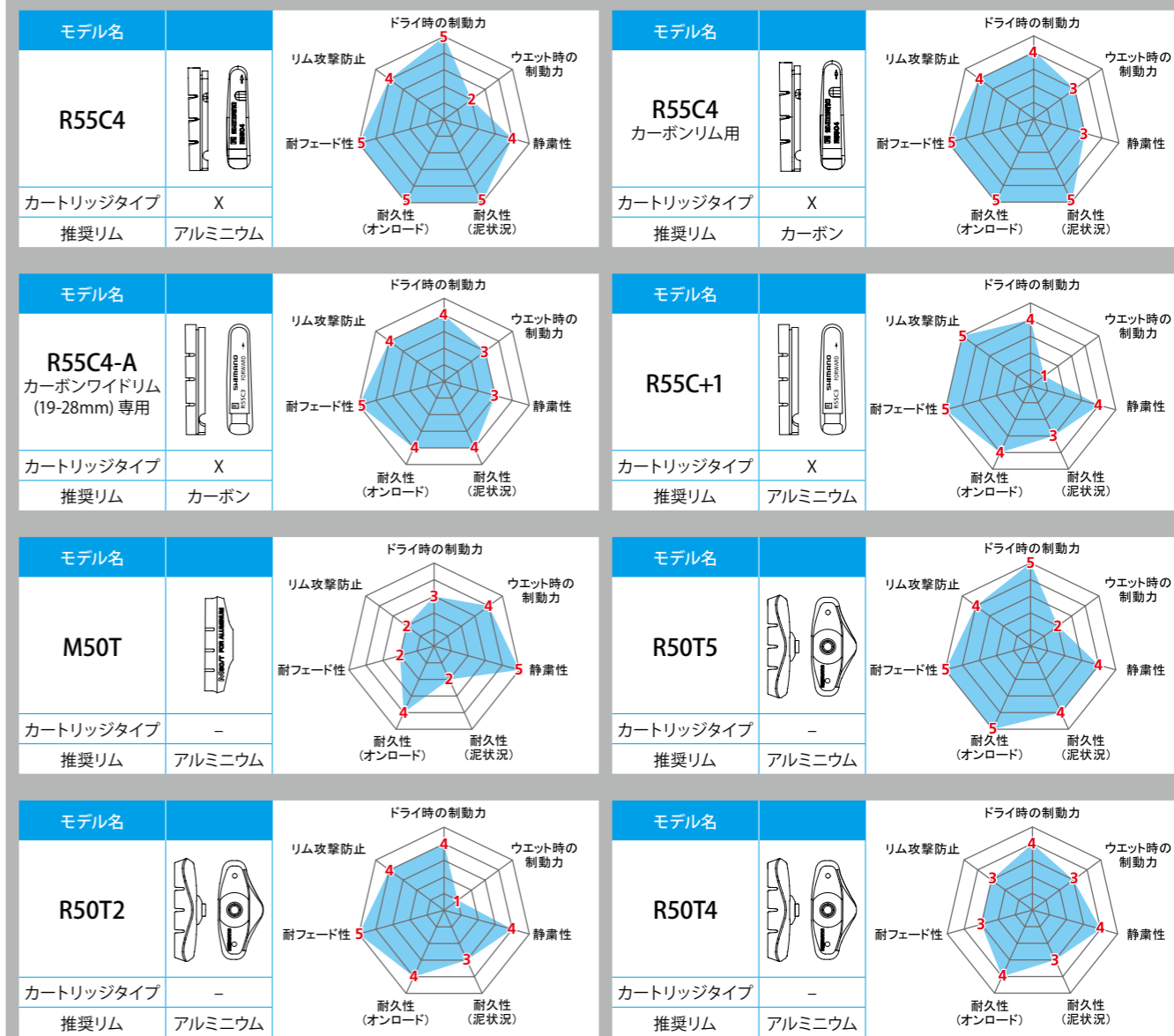

MTB ブレーキシュー

カートリッジタイプシューセット													
モデル名	シリーズ	アイコン						適応モデル	備考	ユニット (ペア)	コード番号	メーカー希望小売価格	
	M70R2 (BR-M770)	DEORE XT	X	-	*****	X	-	-	BR-M770, BR-M760, BR-M750, BR-M739, BR-M600, BR-M580, BR-M570, BR-M530, BR-M510, BR-M432, BR-M431, BR-M430, BR-M422, BR-M421, BR-M420, BR-M330, BR-T670, BR-T660, BR-T610, BR-T4010, BR-T4000, BR-T300, BR-MX70, BR-MC18	カートリッジを含む	1	Y8EM9802A	¥2,650
	S70C (BR-M770)	DEORE XT	X	-	****	X	-	-	BR-M770, BR-M760, BR-M750, BR-M739, BR-M600, BR-M580, BR-M570, BR-M530, BR-M510, BR-M432, BR-M431, BR-M430, BR-M422, BR-M421, BR-M420, BR-M330, BR-T780, BR-T670, BR-T660, BR-T610, BR-T4010, BR-T4000, BR-T300, BR-MX70, BR-MC18	カートリッジを含む	1	Y8EM9801A	¥2,449
	M70CT4 (シリアコンディション用) (BR-T780)	DEORE XT	X	-	****	-	X	-	BR-M770, BR-M760, BR-M750, BR-M739, BR-M600, BR-M580, BR-M570, BR-M530, BR-M510, BR-M432, BR-M431, BR-M430, BR-M422, BR-M421, BR-M420, BR-M330, BR-T780, BR-T670, BR-T660, BR-T610, BR-T4010, BR-T4000, BR-T300, BR-MX70, BR-MC18	カートリッジを含む	1	Y8K398010	¥1,617

カートリッジタイプブレーキシュー用シューパッド												
モデル名	シリーズ	アイコン						適応モデル	備考	ユニット (ペア)	コード番号	メーカー希望小売価格
	M70R2 (シリアコンディション用)	XTR DEORE XT DEORE LX DEORE DXR	X	-	*****	X	-	-	BR-M970, BR-M960, BR-M951, BR-M950, BR-M770, BR-M760, BR-M750, BR-M739, BR-M600, BR-M580, BR-M570, BR-M530, BR-M510, BR-M432, BR-M431, BR-M430, BR-M422, BR-M421, BR-M420, BR-M330, BR-R550, BR-T670, BR-T660, BR-T610, BR-T4010, BR-T4000, BR-T300, BR-MX70, BR-MC18	1	Y8AA98200	¥693
	M70R2 (シリアコンディション用) 2ペア									2	Y8AA98212	¥1,067
	S70C (シリアコンディション用)		X	X	***	X	-	-	BR-M770, BR-M760, BR-M750, BR-M739, BR-M600, BR-M580, BR-M570, BR-M530, BR-M510, BR-M432, BR-M431, BR-M430, BR-M422, BR-M421, BR-M420, BR-M330, BR-R550, BR-T780, BR-T670, BR-T660, BR-T610, BR-T4010, BR-T4000, BR-T300, BR-MX70, BR-MC18	1	Y8A298030	¥895
	S70C (シリアコンディション用) 2ペア		2	Y8A298032	¥1,116							
	M70CT4 (シリアコンディション用)		X	X	****	-	X	-	BR-M970, BR-M960, BR-M951, BR-M950, BR-M770, BR-M760, BR-M750, BR-M739, BR-M600, BR-M580, BR-M570, BR-M530, BR-M510, BR-M432, BR-M431, BR-M430, BR-M422, BR-M421, BR-M420, BR-M330, BR-R573, BR-R550, BR-R463, BR-T780, BR-T670, BR-T660, BR-T610, BR-T300, BR-MX70, BR-MC18	1	Y8A298060	¥807
	M70CT4 (シリアコンディション用) 2ペア									2	Y8A298062	¥1,100

ダイアフラム(ROAD)						
モデル名	ダイアフラム		固定ボルト	ダイアフラムユニット		
	右	左		右	左	
	ST-R9120, R8020, R8025, T7020, R7025, R7120, 4720, RX810, RX610, RX600, RX400	Y0C678000 ¥377	Y0C578000 ¥377	Y0C698070 ¥385	Y0C698060 ¥759	Y0C598030 ¥759

ブレーキシュー													
モデル名	シリーズ	アイコン						適応モデル	備考	ユニット (ペア)	コード番号	メーカー希望小売価格	
	M70T4		X	-	****	X	-	-	BR-M760, BR-M750, BR-M739, BR-M600, BR-M590, BR-M580, BR-M570, BR-M530, BR-M510, BR-M432, BR-M431, BR-M430, BR-M422, BR-M421, BR-M420, BR-M330, BR-T660, BR-T610, BR-T4010, BR-T4000, BR-T300, BR-MX70, BR-MC18		1	Y8BM9803A	¥1,045
	M70T3	DEORE LX DEORE	X	-	****	-	X	-	BR-M760, BR-M750, BR-M739, BR-M600, BR-M590, BR-M580, BR-M570, BR-M530, BR-M510, BR-M432, BR-M431, BR-M430, BR-M422, BR-M421, BR-M420, BR-M330, BR-T660, BR-T610, BR-T4010, BR-T4000, BR-T300, BR-MX70, BR-MC18		1	Y8BM9810A	¥1,141
	S70T		X	-	***	X	-	-	BR-M760, BR-M750, BR-M739, BR-M600, BR-M580, BR-M570, BR-M530, BR-M510, BR-M432, BR-M431, BR-M430, BR-M422, BR-M421, BR-M420, BR-M330, BR-T660, BR-T610, BR-T4010, BR-T4000, BR-T300, BR-MX70, BR-MC18		1	Y8GV9801A	¥1,111
	S65T		X	-	***	X	-	-	BR-M422, BR-M421, BR-M420, BR-M330, BR-T4000		10	Y8GP9810A	¥8,093
	M70T2		X	X	****	X	-	-	BR-M280, BR-MC40, BR-MC16, BR-T400		10	Y8CF98100	¥6,061
	M65T		-	X	***	X	-	-	BR-M561, BR-M560, BR-M290-E, BR-M290, BR-MC32-E, BR-MC32, BR-MC31-CH, BR-MC31, BR-MC30-CH, BR-MC30, BR-MC15, BR-MC12, BR-MC12-E, BR-MC11, BR-MC10, BR-CT91, BR-CT90, BR-CT51, BR-CT50, BR-CT21, BR-CT20, BR-TY23, BR-TY22, BR-TY21, BR-TY20, BR-MJ10, BR-MJ05		5	Y84F98100	¥4,010
	BR-CT91		-	X	***	X	-	-	BR-CT91, BR-CT90-E, BR-CT90, BR-CT51, BR-CT50, BR-CT21, BR-CT20, BR-TY23, BR-TY22, BR-TY21, BR-TY20, BR-MJ10, BR-MJ05-E, BR-MJ05		10	Y8GK98100	¥4,262

ブレーキレバー体ユニット					
シリーズ	モデル名	備考	コード番号	メーカー希望小売価格	
	BL-M9200, BL-M9100		Y1XJ98010	¥3,635	
	BL-M9220	右	Y2RJ98040	¥7,574	
		左	Y2RJ98050	¥7,574	
	BL-M8200		Y2RH98010	¥2,442	

ダイアフラム(MTB)					
モデル名	ダイアフラム	キャップ	固定ボルト	ダイアフラムユニット	
	NEW BL-M9220	Y2RJ9801T ¥517	Y2RJ9802T ¥302	Y8SZ07000 ¥179	Y2RJ98060 ¥877
	NEW BL-M8200				
	NEW BL-M9200	Y8WM9801T ¥517	Y1XJ9801T ¥327	Y8SZ07000 ¥179	Y1XJ98030 ¥627
	BL-M9100				
	BL-M9120				
	BL-M8100	Y1XK9801T ¥517	Y1XJ9801T ¥327	Y8SZ07000 ¥179	Y1XK98030 ¥627
	BL-M7100				
	BL-T8100	Y1XK9801T ¥517	Y1XJ9801T ¥327	Y88414000 ¥233	Y2HS98010 ¥583
	BL-T8100-LE				
	BL-M820-B	Y8V39801T ¥429	Y8V39802T ¥327	Y8SZ07000 ¥179	Y8V398050 ¥495
	BL-M8000	Y8V39801T ¥429	Y8MX9801T ¥253	Y8SZ07000 ¥179	-
	BL-M6100				
	BL-M4100	Y8RM9801T ¥327	Y1XW9802T ¥129	Y1XW9803T ¥179	Y2GR98020 ¥352
	BL-MT401-3A				
	BL-MT402-3A				
	BL-MT501	Y8V39801T ¥429	Y8RM9802T ¥327	Y8SZ07000 ¥179	-
	BL-MT401	Y8V39801T ¥429	Y1XW9802T ¥129	Y1XW9803T ¥179	-
	BL-MT201	Y1XW9801T ¥327	Y1XW9802T ¥129	Y1XW9803T ¥179	Y1XW98010 ¥352
	BL-MT200	Y1XW9801T ¥327	Y1XW9802T ¥129	Y1XW9803T ¥179	-
	BL-U8000	Y1XK9801T ¥517	Y2R09803T ¥253	Y88414000 ¥233	-

ケーブル



ROAD / MTB シフトインナーケーブル

インジケータ	モデル名	アイコン	品種	コード番号	メーカー希望小売価格
	ポリマーコーティングシフトインナーケーブル		<ul style="list-style-type: none"> ポリマーコーティング ・φ1.2mm x 2100mm インナーエンドキャップ付 ・ロングノーズ付アウターキャップ (2 個) ・RD用ノーズ (1 個) 	Y63Z98950	¥2,407
	ポリマーコーティングシフトインナーケーブル (2500mm)		<ul style="list-style-type: none"> ポリマーコーティング ・φ1.2mm x 2500mm インナーエンドキャップ付 ・ロングノーズ付アウターキャップ (2 個) ・RD用ノーズ (1 個) 	Y63Z98970	¥2,578
	オプティスリックシフトインナーケーブル		<ul style="list-style-type: none"> オプティスリック ・φ1.2mm x 2100mm インナーエンドキャップ付 	Y60198100	¥1,248
	ステンレスシフトインナーケーブル		<ul style="list-style-type: none"> ステンレススチール ・φ1.2mm x 2100mm インナーエンドキャップ付 	Y60098911	¥759
	タンデム用ステンレスシフトインナーケーブル		<ul style="list-style-type: none"> ステンレススチール ・φ1.2mm x 3000mm インナーエンドキャップ付 	Y60030014	¥1,111
	スチールシフトインナーケーブル		<ul style="list-style-type: none"> 10 パックセット ・φ1.2 mm x 2100 mm ・スチール 	Y60098100	¥3,410



ROAD / MTB シフトアウターケーシング



OT-SP41 シフトアウターケーシング					
品種	長さ	アイコン	カラー	コード番号	メーカー希望小売価格
<ul style="list-style-type: none"> ROAD / MTB ・φ4 mm ・アウターキャップなし 	50m		ブラック	IOT41SP50ML	¥9,387
			ハイトックグレー	Y60098590	¥8,987



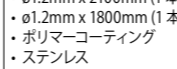

OT-SP41 シフトアウターケーシング					
品種	長さ	アイコン	カラー	コード番号	メーカー希望小売価格
<ul style="list-style-type: none"> ROAD / MTB ・φ4 mm ・アウターキャップなし ・ロールタイプセミバルク (※カートリッジケースが必要です) 	50m		ブラック	Y6009858A	¥7,679

OT-RS900 240 mm x 10 個					
品種	長さ	アイコン	カラー	コード番号	メーカー希望小売価格
<ul style="list-style-type: none"> ROAD ・RD-R9100/RD-R8000/RD-R7000/RD-RX800/RD-RX810/RD-RX812/RD-RX400用アウターケーシング ・10本入 ・RD用シールドアウターキャップ(10 個) ・ロングノーズ付アウターキャップ (10 個) 	240mm		ブラック	Y0BM98011	¥4,010





ROAD シフトケーブルセット







OT-SP41ポリマーコーティングシフトケーブルセット (OT-RS900入)						
インナーケーブル	インジケータ	スモールパーツ	アウターケーシング	アイコン	カラー	メーカー希望小売価格
<ul style="list-style-type: none"> φ1.2mm x 2100mm (1 本) φ1.2mm x 1800mm (1 本) ポリマーコーティング ステンレス 		<ul style="list-style-type: none"> ST用ショートノーズ付アウターキャップ (2 個) ・ロングノーズ付アウターキャップ (3 個) ・RD用シールドアウターキャップ(1 個) ・インナーエンドキャップ(2 個) ・RD用ノーズ (1 個) ・フルアウターケーブルルーティングの場合のFD用アウターキャップ (1 個) 	<ul style="list-style-type: none"> ・OT-SP41 1700mm ・OT-RS900 (1 本) 		ブラック	Y0BM98010 ¥4,931





OT-SP41 ポリマーコーティングシフトケーブルセット						
インナーケーブル	インジケータ	スモールパーツ	アウターケーシング	アイコン	カラー	メーカー希望小売価格
<ul style="list-style-type: none"> φ1.2mm x 2100mm (1 本) φ1.2mm x 1800mm (1 本) ポリマーコーティング ステンレス 		<ul style="list-style-type: none"> ST用ショートノーズ付アウターキャップ (2 個) ・ロングノーズ付アウターキャップ (3 個) ・RD用シールドアウターキャップ(1 個) ・インナーエンドキャップ(2 個) ・RD用ノーズ (1 個) 	<ul style="list-style-type: none"> ・OT-SP41 1700mm 		ブラック	Y63Z98910 ¥4,931
					ホワイト	Y63Z98920 ¥4,931





オフティスリックシフトケーブルセット (OT-RS900入)							
インナーケーブル	インジケータ	スモールパーツ	アウターケーシング	アイコン	カラー	コード番号	メーカー希望小売価格
<ul style="list-style-type: none"> • ø1.2 mm x 2100 mm (1本) • ø1.2 mm x 1800 mm (1本) • オプティスリック • ステンレス 		<ul style="list-style-type: none"> • ST用ショートノーズ付アウターキャップ (2個) • SIS-SP40 アウターキャップ (3個) • SIS-SP40 シールドアウターキャップ (1個) • インナーエンドキャップ (2個) 	<ul style="list-style-type: none"> • OT-SP41 1700 mm • OT-RS900 (1本) 		ブラック 	Y8ZG98090	¥2,544





MTB シフトケーブルセット





OT-SP41 ポリマーコーティングシフトケーブルセット (フロントトリプル/ダブルのバイク用)							
インナーケーブル	インジケータ	スモールパーツ	アウターケーシング	アイコン	カラー	コード番号	メーカー希望小売価格
<ul style="list-style-type: none"> • ø1.2 mm x 2100 mm • ø1.2 mm x 1800 mm • ポリマーコーティング • ステンレス 		<ul style="list-style-type: none"> • シールドアウターキャップ、プラスチック (2個) • シールドアウターキャップ、アルミニウム (2個) • ノーズ付シールドアウターキャップ (7個) • ラバーシールド (7個) • インナーエンドキャップ (2個) • FD/RD用ノーズ付カバー (2個) 	<ul style="list-style-type: none"> • OT-SP41 3300 mm 		ブラック 	Y01V98110	¥4,726





OT-SP41 オプティスリックシフトケーブルセット							
インナーケーブル	インジケータ	スモールパーツ	アウターケーシング	アイコン	カラー	コード番号	メーカー希望小売価格
<ul style="list-style-type: none"> • ø1.2 mm x 2100 mm (1本) • ø1.2 mm x 1800 mm (1本) • オプティスリック • ステンレス 		<ul style="list-style-type: none"> • ST用ショートノーズ付アウターキャップ (2個) • SIS-SP40 アウターキャップ (3個) • SIS-SP40 シールドアウターキャップ (1個) • インナーエンドキャップ (2個) 	<ul style="list-style-type: none"> • OT-SP41 1700mm 		ブラック 	Y60198010	¥2,544
					ホワイト 	Y60198030	¥2,544





OT-SP41 オプティスリック シフトケーブルセット (フロントトリプル/ダブルのバイク用、アジャスタブルシートポストレバー にも対応)							
インナーケーブル	インジケータ	スモールパーツ	アウターケーシング	アイコン	カラー	コード番号	メーカー希望小売価格
<ul style="list-style-type: none"> • ø1.2 mm x 2100 mm • ø1.2 mm x 1800 mm • オプティスリック • ステンレス 		<ul style="list-style-type: none"> • シールドアウターキャップ、プラスチック (9個) • ノーズ付シールドアウターキャップ (1個) • ラバーシールド (1個) • インナーエンドキャップ (2個) 	<ul style="list-style-type: none"> • OT-SP41 3300 mm 		ブラック 	Y60198090	¥2,748





OT-SP41 ステンレス シフトケーブルセット							
インナーケーブル	インジケータ	スモールパーツ	アウターケーシング	アイコン	カラー	コード番号	メーカー希望小売価格
<ul style="list-style-type: none"> • ø1.2 mm x 2100 mm (2本) • ステンレス 		<ul style="list-style-type: none"> • SIS-SP40 アウターキャップ (4個) • SIS-SP40 シールドアウターキャップ (1個) • OT-SP41 RD用シールドアウターキャップ (1個) • インナーエンドキャップ (2個) 	<ul style="list-style-type: none"> • OT-SP41 1700mm 		ブラック 	Y60098022	¥1,972

OT-SP41 ステンレス シフトケーブルセット (フロントトリプル/ダブルのバイク用)							
インナーケーブル	インジケータ	スモールパーツ	アウターケーシング	アイコン	カラー	コード番号	メーカー希望小売価格
<ul style="list-style-type: none"> • ø1.2 mm x 2100 mm • ø1.2 mm x 1800 mm • ステンレス 		<ul style="list-style-type: none"> • シールドアウターキャップ、プラスチック (9個) • ノーズ付シールドアウターキャップ (1個) • ラバーシールド (1個) • インナーエンドキャップ (2個) 	<ul style="list-style-type: none"> • OT-SP41 3000 mm 		ブラック 	Y60098021	¥2,339













OT-SIS40 シフトケーブルセット							
インナーケーブル	インジケータ	スモールパーツ	アウターケーシング	アイコン	カラー	コード番号	メーカー希望小売価格
<ul style="list-style-type: none"> • ø1.2 mm x 2100 mm (2本) 		<ul style="list-style-type: none"> • インナーエンドキャップ (2個) • SIS-SP40 アウターキャップ (6個) 	<ul style="list-style-type: none"> • OT-SIS40 1700 mm 		ブラック 	Y60098501	¥1,178

OT-SP41 ポリマーコーティング シフトケーブルセット (フロントシングル/ダブルのバイク用)							
インナーケーブル	インジケータ	スモールパーツ	アウターケーシング	アイコン	カラー	コード番号	メーカー希望小売価格
<ul style="list-style-type: none"> • ø1.2 mm x 2100 mm • ポリマーコーティング • ステンレス 		<ul style="list-style-type: none"> • シールドアウターキャップ、プラスチック (1個) • シールドアウターキャップ、アルミニウム (1個) • ノーズ付シールドアウターキャップ (4個) • ラバーシールド (4個) • インナーエンドキャップ (1個) • RD用ノーズ付カバー (1個) 	<ul style="list-style-type: none"> • OT-SP41 2000 mm 		ブラック 	Y01V98112	¥3,294

OT-SP41 オプティスリック シフトケーブルセット (フロントシングルのみ用、シートポストレバー にも対応)							
インナーケーブル	インジケータ	スモールパーツ	アウターケーシング	アイコン	カラー	コード番号	メーカー希望小売価格
<ul style="list-style-type: none"> • ø1.2 mm x 2100 mm • オプティスリック • ステンレス 		<ul style="list-style-type: none"> • シールドアウターキャップ、プラスチック (5 個) • ノーズ付シールドアウターキャップ (1 個) • ラバーシールド (1 個) • インナーエンドキャップ (1 個) 	<ul style="list-style-type: none"> • OT-SP41 2000 mm 		ブラック 	Y60198092	¥2,407

OT-SP41 ステンレス シフトケーブルセット (フロントシングルのみ用)							
インナーケーブル	インジケータ	スモールパーツ	アウターケーシング	アイコン	カラー	コード番号	メーカー希望小売価格
<ul style="list-style-type: none"> • ø1.2 mm x 2100 mm • ステンレス 		<ul style="list-style-type: none"> • シールドアウターキャップ、プラスチック (5 個) • ノーズ付シールドアウターキャップ (1 個) • ラバーシールド (1 個) • インナーエンドキャップ (1 個) 	<ul style="list-style-type: none"> • OT-SP41 2000 mm 		ブラック 	Y60098023	¥1,691







ROAD / MTB ブレーキインナーケーブル





Road ブレーキインナーケーブル							
インナーケーブル	インジケータ	モデル名	アイコン	品種	コード番号	メーカー希望小売価格	
		ポリマーコーティング ブレーキインナーケーブル		<ul style="list-style-type: none"> • ポリマーコーティング • ø1.6mm x 2000mm • ステンレス / インナーエンドキャップ付 • BC-9000 用ノーズ付アウターキャップ (2 個) 	Y8YZ98050	¥2,544	
		SIL-TEC コーティング ブレーキインナーケーブル		<ul style="list-style-type: none"> • SIL-TEC コーティング • ø1.6mm x 2050mm • ステンレス / インナーエンドキャップ付 	Y80098320	¥1,287	
		ステンレス ブレーキインナーケーブル		<ul style="list-style-type: none"> • ø1.6mm x 2050mm • ステンレス / インナーエンドキャップ付 	Y80098330	¥627	
		タンデム用 ステンレス ブレーキインナーケーブル		<ul style="list-style-type: none"> • ø1.6 mm x 3500 mm • インナーエンドキャップ付 	Y80035014	¥825	





MTB ブレーキインナーケーブル							
インナーケーブル	インジケータ	モデル名	アイコン	品種	コード番号	メーカー希望小売価格	
		ステンレス ブレーキインナーケーブル		<ul style="list-style-type: none"> • ø1.6mm x 2050mm • ステンレス / インナーエンドキャップ付 	Y80098210	¥627	
		タンデム用 ステンレス ブレーキインナーケーブル		<ul style="list-style-type: none"> • ø1.6mm x 3500mm • ステンレス / インナーエンドキャップ付 	Y80Z35013	¥825	

Road / MTB ブレーキインナーケーブル							
インナーケーブル	インジケータ	モデル名	アイコン	品種	ユニット	コード番号	メーカー希望小売価格
		Road / MTB 両エンドタイプ ブレーキインナーケーブル		<ul style="list-style-type: none"> • ø1.6mm x 2050mm • 両エンドスチール / インナーエンドキャップ付 	1	Y80098411	¥519
				<ul style="list-style-type: none"> • ø1.6mm x 2050mm • 両エンドスチール / インナーエンドキャップ付 • 10 ユニット 	10	Y80098410	¥3,362

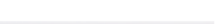
ROAD ブレーキケーブルセット

BC-9000 ポリマーコーティングブレーキケーブルセット							
インナーケーブル	インジケータ	スモールパーツ	アウターケーシング	アイコン	カラー	コード番号	メーカー希望小売価格
<ul style="list-style-type: none"> • ø1.6mm x 1000mm (1 本) • ø1.6mm x 2000mm (1 本) • ポリマーコーティング • ステンレス 		<ul style="list-style-type: none"> • BC-9000 ノーズ付アウターキャップ (2 個) • インナーエンドキャップ (2 個) 	<ul style="list-style-type: none"> • BC-9000 ブレーキ アウターケーシング • 1800mm • 800mm 		ブラック 	Y8YZ98010	¥4,590
					ホワイト 	Y8YZ98020	¥4,590

SIL-TEC コーティングブレーキケーブルセット							
インナーケーブル	インジケータ	スモールパーツ	アウターケーシング	アイコン	カラー	コード番号	メーカー希望小売価格
<ul style="list-style-type: none"> • ø1.6 mm x 1000 mm • ø1.6 mm x 2050 mm • SIL-TEC コーティング • ステンレス 		<ul style="list-style-type: none"> • インナーエンドキャップ (2 個) • アウターキャップ (2 個) 	<ul style="list-style-type: none"> • SLR 1400 mm • SLR 800 mm 		ブラック 	Y80098011	¥3,567
					ホワイト 	Y80098012	¥3,567

ステンレス ブレーキケーブルセット							
インナーケーブル	インジケータ	スモールパーツ	アウターケーシング	アイコン	カラー	コード番号	メーカー希望小売価格
<ul style="list-style-type: none"> • ø1.6 mm x 1000 mm • ø1.6 mm x 2050 mm • ステンレス 		<ul style="list-style-type: none"> • インナーエンドキャップ (2 個) • アウターキャップ (2 個) 	<ul style="list-style-type: none"> • SLR 2200 mm 		ブラック 	Y80098019	¥2,101

MTB ブレーキケーブルセット

M-System ステンレス ブレーキケーブルセット							
インナーケーブル	インジケータ	スモールパーツ	アウターケーシング	アイコン	カラー	コード番号	メーカー希望小売価格
<ul style="list-style-type: none"> ・φ1.6 mm x 1000 mm ・φ1.6 mm x 2050 mm ・ステンレス 		<ul style="list-style-type: none"> ・インナーエンドキャップ (2個) ・アウターキャップ (2個) 	・ M-System 2200 mm		ブラック	Y80098021	¥2,339

ROAD / MTB ブレーキケーブルセット

M-System スティール ブレーキケーブルセット							
インナーケーブル	インジケータ	スモールパーツ	アウターケーシング	アイコン	カラー	コード番号	メーカー希望小売価格
<ul style="list-style-type: none"> ・φ1.6 mm x 1000 mm ・φ1.6 mm x 2050 mm ・スティール 		<ul style="list-style-type: none"> ・インナーエンドキャップ (2個) ・ニッケルメッキアウターキャップ (4個) 	・ M-System 2200 mm		ブラック	Y80098022	¥1,340

アクセサリ

ケーブルアジャスター					
モデル名	品種	数量	コード番号	メーカー希望小売価格	
	シフト	1ペア (2個)	ISMCA70P	¥1,790	
	ブレーキ	1ペア (2個)	ESMCB70P	¥3,396	

ボトムブラケットケーブルガイド					
モデル名	品種	コード番号	メーカー希望小売価格		
	ハイグレード	SM-SP17-M Mネジ	Y66Y98500 ¥473		
		SM-SP17-T タッピングネジ	Y66Y98510 ¥473		
	スタンダード	SM-SP18-M Mネジ	Y66Y98600 ¥327		
		SM-SP18-T タッピングネジ	Y66Y98610 ¥327		

クイックリリース付ケーブルアジャスター					
モデル名	品種	数量	コード番号	メーカー希望小売価格	
		1個	ISMCB90	¥2,580	

チューブライナ					
モデル名	品種	数量/長さ	コード番号	メーカー希望小売価格	
	チューブライナ	シフト/ブレーキ用 1本/1800mm	Y80W18000	¥327	

エンドキャップ その他

インナーエンドキャップ									
タイプ	品種	数量	コード番号	メーカー希望小売価格	ワークショップ数量	ワークショップコード番号	メーカー希望小売価格		
	シフト	シフト インナーエンドキャップ (φ1.2 mm)	10	Y62098060	¥327	500	Y62098035	¥2,407	
			100	Y62098030	¥891				
	ブレーキ	ブレーキ インナーエンドキャップ (φ1.6 mm)	10	Y62098070	¥327	500	Y62098045	¥2,407	
			100	Y62098040	¥816				

シフトアウターキャップ									
材質	品種	キャップ内径 (mm)	数量 (ひと箱につき)	アイコン	コード番号	メーカー希望小売価格	ワークショップ数量	ワークショップコード番号	メーカー希望小売価格
プラスチック	STショートノーズ付アウターキャップ	4	1		Y63Z27000	¥228	100	Y63Z98810	¥7,423
	ポリマーコーティングインナーケーブル用 ロングノーズ付アウターキャップ	4	1		Y63Z28000	¥327	100	Y63Z98960	¥12,728
アルミニウム	ST-7900用アウターキャップ	4	4		Y6RT98170	¥660	50	Y6RT98175	¥4,944
	SIS-SP40 段付シールドアウターキャップ	4	1		Y6Z290030	¥327	-	-	-
	SIS-SP40/41 シールドアウターキャップ	4	1		Y6Z190010	¥302	-	-	-
	RD用シールドアウターキャップ	4	1		Y6YX90010	¥385	100	Y6YX90011	¥13,134
スチール	SIS-SP50/51 シールドアウターキャップ	5	1		Y60E00010	¥327	-	-	-
プラスチック	SIS-SP40/41 シールドアウターキャップ	4	100		Y6Z298010	¥5,101	200	Y6Z298012	¥7,104
	SIS-SP40/41 アウターキャップ	4	100		Y6ZA98010	¥1,364	200	Y6ZA98012	¥1,998
	ノーズ付シールドアウターキャップ & ラバーシールド	4	4		Y6AM98080	¥979	50	Y6AM98085	¥5,870

インナーエンドキャップ					
材質	品種	QTY	コード番号	メーカー希望小売価格	
	キャップボトルホルダーキット	アルミニウム シールドアウターキャップ 100個	Y6YX90011	¥13,134	
		シールドアウターキャップ 6 mm 200個	Y6Z298012	¥7,104	
		ノーマルアウターキャップ 6 mm 200個	Y6ZA98012	¥1,998	

ブレーキアウターキャップ									
材質	品種	キャップ内径 (mm)	数量 (ひと箱につき)	アイコン	コード番号	メーカー希望小売価格	ワークショップ数量	ワークショップコード番号	メーカー希望小売価格
アルミニウム	BC-9000用ノーズ付アウターキャップ	5	1		Y8YZ98060	¥517	-	-	-
スチール	アウターキャップ	5	100		Y60B98010	¥2,237	200	Y60B98011	¥3,771

WORKSHOP

シフトインナーケーブル & アウターケーシング						
	カテゴリー	モデル名	数量 / 長さ	コード番号	メーカー希望小売価格	
	シフトインナーケーブル	ポリマーコーティングシフトインナーケーブル	20本/2100mm	Y63Z98951	¥31,763	
		オブティスリック ステンレス シフトインナーケーブル	50本/2100mm	Y60198110	¥31,157	
		ステンレス シフトインナーケーブル	100本/2100mm	ESMSCINNERS	¥32,139	
		スチール シフトインナーケーブル	100本/2100mm	Y60098520	¥15,727	
	シフトアウターケーシング	OT-SP41 - ブラック	50m	IOT41SP50ML	¥9,387	
		OT-SP41 - ブラック(ロール)	50m	Y6009858A	¥7,679	
		OT-SP41 - ハイテックグレー	50m	Y60098590	¥8,987	
		OT-RS900 - ブラック	10本/240mm	Y0BM98011	¥4,010	

ブレーキインナーケーブル & アウターケーシング						
	カテゴリー	モデル名	数量 / 長さ	コード番号	メーカー希望小売価格	
	ブレーキインナーケーブル	Road ポリマーコーティングブレーキインナーケーブル	20本/2000mm	Y8YZ98051	¥32,465	
		Road SIL-TEC コーティング ステンレス ブレーキインナーケーブル	50本/2050mm	Y80098571	¥30,200	
		Road ステンレス ブレーキインナーケーブル	100本/2050mm	Y80098561	¥31,715	
		Road スチール ブレーキインナーケーブル	100本/2050mm	Y80098531	¥18,557	
		MTB ステンレス ブレーキインナーケーブル	100本/2050mm	Y80098551	¥33,026	
		MTB スチール ブレーキインナーケーブル	100本/2050mm	Y80098521	¥19,673	
	ブレーキアウターケーシング	BC-9000 ブレーキアウターケーシング - ブラック	40m	Y8YZA0489	¥12,464	
		BC-9000 ブレーキアウターケーシング - ブラック(ロール)	40m	Y8YZA048B	¥10,613	
	ブレーキアウターケーシング	SLR ブレーキアウターケーシング - ブラック	40m	Y80900011	¥9,433	
		SLR ブレーキアウターケーシング - ブラック(ロール)	40m	Y8090001A	¥8,030	
		SLR ブレーキアウターケーシング - ハイテックグレー	40m	Y80900012	¥9,433	
		SLR ブレーキアウターケーシング - ホワイト	40m	Y80900015	¥9,433	
	ブレーキアウターケーシング	M-System ブレーキアウターケーシング - ブラック	40m	Y80900013	¥9,433	
		M-System ブレーキアウターケーシング - ブラック(ロール)	40m	Y8090001B	¥8,030	
		M-System ブレーキアウターケーシング - ハイテックグレー	40m	Y80900014	¥9,433	

キャップ / スモールパーツ						
	カテゴリー	モデル名	数量	コード番号	メーカー希望小売価格	
	アウターケーシングキャップ	Road ST用ショートノーズ付アウターキャップ	100個	Y63Z98810	¥7,423	
		ポリマーコーティングインナーケーブル用ロングノーズ付アウターキャップ	100個	Y63Z98960	¥12,728	
		シフトブレーキケーブル用 スチール	200個	Y60B98011	¥3,771	
		SIS-SP40/41 シフトケーブル用 プラスチック	200個	Y6ZA98012	¥1,998	
		SIS-SP40/41 シフトケーブル用 プラスチックシールド	200個	Y6Z298012	¥7,104	
		RD用アルミニウムシールド	100個	Y6YX90011	¥13,134	
		ノーズ付シールドアウターキャップ & ラバーシールド	50個	Y6AM98085	¥5,870	
	インナーケーブルキャップ	ST-7900用 シフトケーブルアルミニウム	50個	Y6RT98175	¥4,944	
		1.2mm シフトケーブルキャップ	500個	Y62098035	¥2,407	
		1.6mm ブレーキケーブルキャップ	500個	Y62098045	¥2,407	

チェーンリング

ROAD チェーンリング

DURA-ACE							
	モデル名	タイプ	スピード	アウター/ミドル/インナー	品種	コード番号	メーカー希望小売価格
	FC-R9200 FC-R9200-P	ダブル	12 スピード	アウター	54T	Y0MZ98030	¥36,229
				アウター	52T	Y0MZ98020	¥34,529
				アウター	50T	Y0MZ98010	¥34,529
				アウター	46T	Y0MZ98110	¥23,023
				インナー	40T	Y0MZ40000	¥4,181
				インナー	36T	Y0MZ36000	¥4,181
	FC-09	ダブル	12 スピード	アウター	54T	Y0V298090	¥36,229
				アウター	52T	Y0V298080	¥27,808
				アウター	50T	Y0V298070	¥27,170
				インナー	40T	Y0MZ40000	¥4,181
				インナー	36T	Y0MZ36000	¥4,181
				インナー	34T	Y0MZ34000	¥4,181
	FC-R9100 FC-R9100-P	ダブル	11 スピード	アウター	55T	Y1VP98050	¥35,240
				アウター	54T	Y1VP98040	¥35,240
				アウター	53T	Y1VP98030	¥31,151
				アウター	52T	Y1VP98020	¥26,213
				アウター	50T	Y1VP98010	¥28,525
				インナー	42T	Y1VP42000	¥5,924
				インナー	39T	Y1VP39000	¥4,010
				インナー	36T	Y1VP36000	¥4,010
				インナー	34T	Y1VP34000	¥4,010
				アウター	55T	Y1N298140	¥43,703
				アウター	54T	Y1N298130	¥43,703
				アウター	53T	Y1N298090	¥31,900
アウター	52T 52-38T用	Y1N298120	¥33,495				
アウター	52T 52-36T用	Y1N298110	¥33,495				
アウター	50T	Y1N298080	¥31,900				
インナー	42T	Y1N242000	¥5,838				
インナー	39T	Y1N239000	¥3,956				
インナー	38T	Y1N238000	¥3,956				
インナー	36T	Y1N236000	¥3,956				
インナー	34T	Y1N234000	¥3,478				

ULTEGRA							
	モデル名	タイプ	スピード	アウター/ミドル/インナー	品種	コード番号	メーカー希望 小売価格
	FC-R8100 FC-R8100P	ダブル	12 スピード	アウター	52T	YONG98020	¥14,792
				アウター	50T	YONG98010	¥14,792
				アウター	46T	Y0MZ98110	¥23,023
				インナー	36T	YONG36000	¥1,896
				インナー	34T	YONG34000	¥1,896
				アウター	52T	Y0V398070	¥14,792
	FC-08	ダブル	12 スピード	アウター	50T	Y0V398060	¥14,792
				アウター	46T	Y0V398050	¥14,792
				インナー	36T	YONG36000	¥1,896
				インナー	34T	YONG34000	¥1,896
				アウター	53T	Y1W898040	¥14,473
				アウター	52T	Y1W898030	¥14,473
	FC-R8000	ダブル	11 スピード	アウター	50T	Y1W898020	¥14,473
				アウター	46T	Y1W898010	¥13,803
				インナー	39T	Y1W839000	¥1,925
				インナー	36T	Y1W836000	¥1,925
				インナー	34T	Y1W834000	¥1,925
				アウター	53T	Y1P498080	¥14,419
	FC-6800	ダブル	11 スピード	アウター	52T	Y1P498070	¥14,419
				アウター	50T	Y1P498060	¥14,419
				アウター	46T	Y1P498050	¥14,419
				インナー	39T	Y1P439000	¥1,925
				インナー	36T	Y1P436000	¥1,925
				インナー	34T	Y1P434000	¥1,829

SHIMANO 105							
	モデル名	タイプ	スピード	アウター/ミドル/インナー	品種	コード番号	メーカー希望 小売価格
	FC-R7100	ダブル	12 スピード	アウター	52T	YORS98070	¥8,686
				アウター	50T	YORS98010	¥7,774
				インナー	36T	YORS9802T	¥2,408
				インナー	34T	YORS9801T	¥2,408
	FC-R7000	ダブル	11 スピード	アウター	53T ブラック	Y1WV98050	¥11,261
				アウター	52T ブラック	Y1WV98030	¥7,656
				アウター	50T ブラック	Y1WV98010	¥7,296
				アウター	53T シルバー	Y1WV98060	¥8,093
				アウター	52T シルバー	Y1WV98040	¥7,711
				アウター	50T シルバー	Y1WV98020	¥7,711
				インナー	39T ブラック	Y1WV39000	¥1,998
				インナー	36T ブラック	Y1WV36000	¥2,046
				インナー	34T ブラック	Y1WV34000	¥2,046
				インナー	39T シルバー	Y1WV39010	¥1,944
				インナー	36T シルバー	Y1WV36010	¥1,868
				インナー	34T シルバー	Y1WV34010	¥1,752

TIAGRA							
	モデル名	タイプ	スピード	アウター/ミドル/インナー	品種	コード番号	メーカー希望 小売価格
	FC-4700	ダブル	10 スピード	アウター	52T	Y1RC98060	¥5,860
				アウター	50T	Y1RC98050	¥5,860
				アウター	48T	Y1RC98070	¥5,860
				インナー	36T	Y1RC36000	¥1,927
				インナー	34T	Y1RC34000	¥1,845
	FC-4703	トリプル	10 スピード	アウター	50T	Y1RD98030	¥6,435
				ミドル	39T	Y1RD98050	¥4,014
				インナー	30T	Y1RD30000	¥1,155

SORA							
	モデル名	タイプ	スピード	アウター/ミドル/インナー	品種	コード番号	メーカー希望 小売価格
	FC-R3000	ダブル	9 スピード	アウター	50T	Y1VC98010	¥5,631
				アウター	50T チェーンガード用	Y1NB98080	¥3,908
				インナー	34T	Y1VC34000	¥1,345
				インナー	34T チェーンガード用	Y1NB34000	¥1,287
	FC-R3030	トリプル	9 スピード	アウター	50T	Y1VD98020	¥4,740
				アウター	50T チェーンガード用	Y1NC98030	¥5,069
				ミドル	39T	Y1VD98010	¥1,714
				ミドル	39T	Y1NC98010	¥1,691
				インナー	30T	Y1VD30000	¥1,100
				インナー	30T	Y1NC30000	¥979

SHIMANO							
	モデル名	タイプ	スピード	アウター/ミドル/インナー	品種	コード番号	メーカー希望 小売価格
	FC-RS520	ダブル	12 スピード	アウター	50T	Y0RT98010	¥5,765
				インナー	34T	Y0RT9801T	¥3,611
	FC-RS510	ダブル	11 スピード	アウター	52T	Y1WF98070	¥6,230
				アウター	50T	Y1WF98010	¥4,944
				アウター	46T	Y1WF98060	¥4,944
				インナー	36T 46-36T/52-36T用	Y1WF36000	¥1,848
				インナー	34T	Y1WF34000	¥1,848
	FC-RS400	ダブル	10 スピード	アウター	50T	Y1VM98010	¥5,069
				インナー	34T	Y1VM34000	¥1,927

Gravel & Cyclocross チェーンリング

GRX							
	モデル名	タイプ	スピード	アウター/ミドル/インナー	品種	コード番号	メーカー希望 小売価格
	FC-RX820-1	シングル	12 スピード	-	42T	Y0SB98020	¥7,392
				-	40T	Y0SB98010	¥7,392
	FC-RX820-2	ダブル	12 スピード	アウター	48T	Y0SC98010	¥10,134
				インナー	31T	Y0SC9801T	¥2,783
	FC-RX610-1	シングル	12 スピード	-	40T	Y0SR9802T	¥4,147
				-	38T	Y0SR9801T	¥4,147
	FC-RX610-2	ダブル	12 スピード	アウター	46T	Y0SS98010	¥5,170
				インナー	30T	Y0SS9801T	¥2,442
	FC-RX810-1	シングル	11 スピード	-	42T	Y0JP98020	¥7,104
				-	40T	Y0JP98010	¥6,754
	FC-RX810-2	ダブル	11 スピード	アウター	48T	Y0JR98010	¥11,794
				インナー	31T	Y0JR31000	¥2,046
	FC-RX600-1	シングル	11 スピード	-	40T	Y0K540000	¥6,435
				アウター	46T 11スピード用	Y0K698010	¥5,414
	FC-RX600-11	ダブル	11 スピード	インナー	30T 11スピード用	Y0K630000	¥4,351
				アウター	46T 10スピード用	Y0K798010	¥5,115
	FC-RX600-10	ダブル	10 スピード	インナー	30T 10スピード用	Y0K630000	¥4,351

Cyclocross							
	モデル名	タイプ	スピード	アウター/ミドル/インナー	品種	コード番号	メーカー希望 小売価格
	FC-CX50	ダブル	10 スピード	アウター	46T シルバー	Y1MS98050	¥4,726
				アウター	46T ブラック	Y1MS98060	¥4,726
				インナー	36T シルバー	Y1MS36000	¥4,351
				インナー	36T ブラック	Y1MS36010	¥4,351

Track チェーンリング

DURA-ACE Track						
	モデル名	タイプ	対応チェーンサイズ	品種	コード番号	メーカー希望 小売価格
	FC-7710	Track	3/32"	55T	Y16S55000	¥16,260
				54T	Y16S54000	¥16,068
				53T	Y16S53000	¥15,877
				52T	Y16S52000	¥15,335
				51T	Y16S51000	¥15,143
				50T	Y16S50000	¥14,952
				49T	Y16S49000	¥14,665
				48T	Y16S48000	¥13,580
			1/8"	47T	Y16S47000	¥13,357
				46T	Y16S46000	¥13,165
				53T	Y16S53001	¥20,266
				52T	Y16S52001	¥19,555
				51T	Y16S51001	¥19,328
				50T	Y16S50001	¥19,105
				49T	Y16S49001	¥18,767
				48T	Y16S48001	¥17,340
47T	Y16S47001	¥17,076				
46T	Y16S46001	¥13,165				
45T	Y16S45001	¥13,070				

MTB チェーンリング

XTR							
モデル名	タイプ	スピード	アウター/ミドル/インナー	品種	コード番号	メーカー希望小売価格	
	NEW FC-M9200/ FC-M9220	シングル	12 スピード	-	38T (SM-CRM96)	ISMCRM96AA8	¥22,082
				-	36T (SM-CRM96)	ISMCRM96AA6	¥22,082
				-	34T (SM-CRM96)	ISMCRM96AA4	¥22,082
				-	32T (SM-CRM96)	ISMCRM96AA2	¥22,082
				-	30T (SM-CRM96)	ISMCRM96AA0	¥22,082
				-	28T (SM-CRM96)	ISMCRM96AZ8	¥22,082
				-	38T (SM-CRM95)	ISMCRM95A8	¥19,662
				-	36T (SM-CRM95)	ISMCRM95A6	¥19,662
				-	34T (SM-CRM95)	ISMCRM95A4	¥19,662
				-	32T (SM-CRM95)	ISMCRM95A2	¥19,662
	FC-M9100-1/ FC-M9120-1/ FC-M9130-1	シングル	12 スピード	-	30T (SM-CRM96)	ISMCRM96AA0	¥22,082
				-	28T (SM-CRM96)	ISMCRM96AZ8	¥22,082
				-	38T (SM-CRM95)	ISMCRM95A8	¥19,662
				-	36T (SM-CRM95)	ISMCRM95A6	¥19,662
				-	34T (SM-CRM95)	ISMCRM95A4	¥19,662
	FC-M9100-2/ FC-M9120-B2	ダブル	12 スピード	アウター	38T (FC-M9100-2用)	Y1X298010	¥39,875
				アウター	38T (FC-M9120-B2用)	Y0G898010	¥36,685
				インナー	28T	Y1X228000	¥7,337
	FC-M9020-2/ FC-M9000-2/ FC-M9020-B2 (36-26T / 34-24T)	ダブル	11 スピード	アウター	36T	Y1PV98050	¥21,692
				インナー	26T	Y1PV26000	¥3,785
	FC-M9020-1/ FC-M9000-1/ FC-M9000-B1 (30/32T)	シングル	11 スピード	-	チェーンリング取付けパーツ & 取付けボルトセット (ダブル用 38-28T, 36-26T, 34-24T) 	Y1PV98201	¥12,122
				-	34T (SM-CRM91)	ISMCRM91A4	¥20,447

DEORE XT							
モデル名	タイプ	スピード	アウター/ミドル/インナー	品種	コード番号	メーカー希望小売価格	
	NEW FC-M8200	シングル	12 スピード	-	36T (SM-CRM86)	ISMCRM86A6	¥9,892
				-	34T (SM-CRM86)	ISMCRM86A4	¥9,892
				-	32T (SM-CRM86)	ISMCRM86A2	¥9,892
				-	30T (SM-CRM86)	ISMCRM86A0	¥9,892
				-	28T (SM-CRM86)	ISMCRM86Z8	¥9,892
				-	36T (SM-CRM85)	ISMCRM85A6	¥8,611
				-	34T (SM-CRM85)	ISMCRM85A4	¥8,611
				-	32T (SM-CRM85)	ISMCRM85A2	¥8,611
				-	30T (SM-CRM85)	ISMCRM85A0	¥8,611
				-	28T (SM-CRM85)	ISMCRM85Z8	¥8,611
	FC-M8100-2/ FC-M8120-B2	ダブル	12 スピード	アウター	36T	Y0J898010	¥11,388
				インナー	26T	Y0JB26000	¥1,637
	FC-M8000-2/ FC-M8000-B2	ダブル	11 スピード	アウター	38T	Y1RL98090	¥7,656
				アウター	36T	Y1RL98080	¥11,637
				アウター	34T	Y1RL98070	¥7,656
				インナー	28T	Y1RL28000	¥4,774
				インナー	26T	Y1RL26000	¥5,442
				インナー	24T	Y1RL24000	¥4,433
				-	ギア固定ボルト (M8×9/1ユニット = 4個)	Y1RL98060	¥1,056
	FC-M8000-1/ FC-M8000-B1	シングル	11 スピード	-	34T (SM-CRM81)	ISMCRM81A4	¥8,422
				-	32T (SM-CRM81)	ISMCRM81A2	¥8,422
				-	30T (SM-CRM81)	ISMCRM81A0	¥8,422
				-	ギア固定ボルト (M8×11.4/1ユニット = 4個)	Y1RL98100	¥1,056
				-			

クランクプロテクションフィルム			
モデル名	コード番号	メーカー希望小売価格	
	NEW FC-M9200/M9220 protection sticker (2 pcs.)	Y0X998040	¥1,980
	NEW FC-M8200 protection sticker (2 pcs.)	Y0TF98050	¥1,155

SLX							
	モデル名	タイプ	スピード	アウター/ミドル/インナー	品種	コード番号	メーカー希望小売価格
	FC-M7100-1/ FC-M7120-1/ FC-M7130-1	シングル	12 スピード	-	34T (SM-CRM75)	ISMCRM75A4	¥4,761
				-	32T (SM-CRM75)	ISMCRM75A2	¥4,761
				-	30T (SM-CRM75)	ISMCRM75A0	¥4,761
	FC-M7100-2/ FC-M7120-B2	ダブル		インナー	26T	Y0JB26000	¥1,637
	FC-M7000-11-2 / FC-M7000-11-B2 (36-26T / 34-24T)	ダブル	11 スピード	アウター	36T	Y1VG98020	¥4,808
				アウター	34T	Y1VG98010	¥4,740
				インナー	24T	Y1VG24000	¥2,353
				-	ギア固定ボルト (M8×8.5/1ユニット = 4個)	Y1MM98100	¥979
	FC-M677	ダブル	10 スピード	インナー	22T	Y1KF22000	¥979

DEORE							
	モデル名	タイプ	スピード	アウター/ミドル/インナー	品種	コード番号	メーカー希望小売価格
	FC-M6100-1/ FC-M6120-1/ FC-M6130-1	シングル	12 スピード	-	32T	Y0L198050	¥7,392
				-	30T	Y0L198040	¥7,392
	FC-M5100-1	シングル	10/11 スピード	-	32T	Y0LA32000	¥3,294
				-	30T	Y0LA30000	¥3,294
	FC-M5100-2/ FC-M5100-B2	ダブル	11 スピード	アウター	36T	Y0LB98010	¥3,124
				インナー	26T	Y0LB26000	¥1,133
	FC-M4100-2/ FC-M4100-B2	ダブル	10 スピード	アウター	36T	Y0LE98010	¥2,919
				インナー	26T	Y1WD26000	¥1,155
	FC-M6000-3	トリプル	10 スピード	アウター	40T	Y1WC98020	¥4,613
				ミドル	30T	Y1WC98010	¥3,410
				アウター	38T	Y1WD98030	¥4,815
	FC-M6000-2	ダブル	10 スピード	アウター	34T	Y1WD98040	¥4,613
				インナー	28T	Y1WD28000	¥1,155
	FC-M6000-2/ FC-M6000-B2	ダブル	10 スピード	インナー	24T	Y1WD24000	¥1,100
				アウター	36T	Y1WB98010	¥4,014
	FC-M610	トリプル	10 スピード	インナー	26T	Y1WD26000	¥1,155
				ミドル	36T	Y1NL98020	¥1,768
	FC-M617 / FC-M617-B2(36- 22T)	ダブル	10 スピード	ミドル	32T	Y1NL98010	¥2,169
				インナー	26T	Y1LD26000	¥979
				アウター	38T	Y1RP98080	¥2,714
	FC-M617 / FC-M617-B2(36- 22T)	ダブル	10 スピード	アウター	36T	Y1RP98070	¥2,714
				インナー	22T	Y1KF22000	¥979

SHIMANO								
	モデル名	タイプ	スピード	アウター/ミドル/インナー	品種	コード番号	メーカー希望 小売価格	
	FC-MT610-2/ FC-MT610-B2	ダブル	12 スピード	アウター	36T	Y0L498010	¥10,527	
				インナー	26T	Y0L426000	¥2,148	
-	34T	Y0K434000		¥3,294				
-	32T	Y0L332000		¥3,124				
-	30T	Y0L330000		¥3,124				
	FC-MT510-1	シングル		-	32T	Y0L332000	¥3,124	
		シングル		-	30T	Y0L330000	¥3,124	
	FC-MT511-1	シングル		-	32T	Y0L332000	¥3,124	
		シングル		-	30T	Y0L330000	¥3,124	
	FC-MT610	シングル		-	34T	Y0K434000	¥3,294	
		シングル	-	30T	Y0K430000	¥3,240		
	FC-MT700-2/ FC-MT700-B2	ダブル	11 スピード	アウター	36T	Y1VG98020	¥4,808	
				アウター	34T	Y1VG98010	¥4,740	
				インナー	26T	Y1RL26000	¥5,442	
				インナー	24T	Y1RL24000	¥4,433	
	FC-MT600-2/ FC-MT600-B2	ダブル		-	アウター	36T	Y1VG98020	¥4,808
		ダブル		-	アウター	36T	Y1VG98020	¥4,808
	FC-M523	トリプル		10 スピード	アウター	40T チェーンガード用	Y1PY98030	¥3,332
					インナー	22T	Y1PY98010	¥1,001
	FC-MT500	トリプル			アウター	40T	Y1VB98020	¥3,410
					アウター	40T チェーンガード用	Y1PY98030	¥3,332
			ミドル		30T	Y1VB98010	¥1,860	
	FC-MT300	トリプル	9 スピード		アウター	44T	Y0FN98020	¥1,814
					アウター	40T	Y1RT98010	¥1,910
					アウター	44T チェーンガード用	Y0FN98030	¥1,232
					ミドル	32T	Y1LD98080	¥1,725
					ミドル	30T	Y1PL98040	¥1,499
				インナー	22T 44-32-22T用	Y1LD22000	¥979	
	FC-MT500-2/ FC-MT500-B2	ダブル		10 スピード	インナー	22T 40-30-22T用	Y1PK22000	¥924
					アウター	36T	Y1WB98010	¥4,014
インナー	26T	Y1WD26000			¥1,155			

LIFESTYLE チェーンリング

SHIMANO CUES							
	モデル名	タイプ	スピード	アウター/ミドル/インナー	品種	コード番号	メーカー希望 小売価格
	FC-U8000-1	シングル	11/10/9 スピード	-	40T	Y0R69801T	¥9,758
				-	42T	Y0R69802T	¥9,758
	FC-U8000-2	ダブル	11 スピード	アウター	46T	Y0R998010	¥13,136
				インナー	32T	Y0R99801T	¥3,212
	FC-U6000-1	シングル	11/10/9 スピード	-	30T (P.C.D. 96 mm)	Y0R79801T	¥2,609
				-	32T (P.C.D. 96 mm)	Y0R79802T	¥2,609
				-	40T (P.C.D. 110 mm)	Y0R79803T	¥3,410
				-	42T (P.C.D. 110 mm)	Y0R79804T	¥3,410
	FC-U6040-1/ FC-U6030-1/ FC-U6000-1	シングル	11/10/9 スピード	アウター	36T (P.C.D. 96 mm)	Y0RB98020	¥2,609
				インナー	22T (P.C.D. 64 mm)	Y0RB9802T	¥1,224
	FC-U6000-2	ダブル	10/9 スピード	アウター	46T (P.C.D. 110 mm)	Y0RB98010	¥2,809
				インナー	30T (P.C.D. 80 mm)	Y0RB9801T	¥1,023
FC-U6010-2	ダブル	11 スピード	アウター	46T	Y0RA98010	¥4,815	
			インナー	32T	Y0RA9801T	¥1,749	

DEORE XT TREKKING							
	モデル名	タイプ	スピード	アウター/ミドル/インナー	品種	コード番号	メーカー希望 小売価格
	FC-T8000	トリプル	10 スピード	アウター	48T チェーンガード用	Y1VL98010	¥7,688
				ミドル	36T	Y1MP98020	¥4,774
				インナー	26T	Y1J226000	¥1,845

DEORE TREKKING							
	モデル名	タイプ	スピード	アウター/ミドル/インナー	品種	コード番号	メーカー希望 小売価格
	FC-T6010	トリプル	10 スピード	アウター	48T ブラック チェーンガード用	Y1WE98010	¥4,815
				ミドル	36T	Y1NL98020	¥1,768
				インナー	26T	Y1LD26000	¥979
	FC-T611	トリプル		アウター	44T ブラック チェーンガード用	Y1P198090	¥3,240
				ミドル	36T	Y1NL98020	¥1,768
				ミドル	32T	Y1NL98010	¥2,169
			インナー	26T	Y1LD26000	¥979	

DEORE LX TREKKING							
	モデル名	タイプ	スピード	アウター/ミドル/インナー	品種	コード番号	メーカー希望 小売価格
	FC-T671	トリプル	10 スピード	ミドル	36T	Y1MP98020	¥4,774

OTHERS							
	モデル名	タイプ	スピード	アウター/ミドル/インナー	品種	コード番号	メーカー希望 小売価格
	FC-T521	トリプル	10 スピード	アウター	48T	Y1NL98050	¥4,556
				アウター	44T	Y1NL98030	¥4,944
				アウター	48T チェーンガード用	Y1NL98060	¥4,556
				アウター	44T チェーンガード用	Y1NL98040	¥4,944
				ミドル	36T	Y1NL98020	¥1,768
				ミドル	32T	Y1NL98010	¥2,169
				インナー	26T	Y1ME98030	¥759
	FC-MT300	トリプル	9 スピード	アウター	44T	Y0FN98020	¥1,814
				アウター	40T	Y1RT98010	¥1,910
				ミドル	32T	Y1LD98080	¥1,725
				ミドル	30T	Y1PL98040	¥1,499
				インナー	22T 44-32-22T用	Y1LD22000	¥979
				インナー	22T 40-30-22T用	Y1PK22000	¥924

ALFINE										
	モデル名	タイプ	スピード	品種	コード番号	メーカー希望 小売価格				
	FC-S501	シングル	内装 11s / 8s	39T シルバー チェーンガード付用	Y1HD39000	¥2,169				
				39T シルバー	Y1H639000	¥2,169				
				39T ブラック チェーンガード付用	Y1HD39010	¥1,885				
				42T シルバー	Y1PB42000	¥2,567				
				42T ブラック	Y1PB42010	¥2,567				
				45T シルバー	Y1PB45000	¥4,293				
				45T ブラック	Y1PB45010	¥4,293				
					FC-S500	シングル	内装 11s / 8s	39T シルバー チェーンガード付用	Y1HD39000	¥2,169
								39T シルバー	Y1H639000	¥2,169
								39T ブラック チェーンガード付用	Y1HD39010	¥1,885
45T シルバー	Y1PB45000	¥4,293								
45T ブラック	Y1PB45010	¥4,293								

Gravity & BMX チェーンリング

SAINT						
	モデル名	タイプ	スピード	品種	コード番号	メーカー希望 小売価格
	FC-M820/M825	シングル	10 スピード	34T (SM-CR82)	ISMCR82A4	¥9,392
				36T (SM-CR82)	ISMCR82A6	¥9,392
				38T (SM-CR82)	ISMCR82A8	¥9,392

ZEE						
	モデル名	タイプ	スピード	品種	コード番号	メーカー希望 小売価格
	FC-M640/M645	シングル	10 スピード	34T	Y1NG34000	¥2,329
				36T	Y1NG36000	¥2,370
				38T	Y1NG38000	¥2,370

DXR						
	モデル名	タイプ	スピード	品種	コード番号	メーカー希望 小売価格
	FC-MX71	シングル	シングルスピード	34T (SM-CR80-A)	ISMCR80AA4	¥10,417
				38T (SM-CR80-A)	ISMCR80AA8	¥10,417
				41T (SM-CR80-A)	ISMCR80AB1	¥10,417
				42T (SM-CR80-A)	ISMCR80AB2	¥10,417
				43T (SM-CR80-A)	ISMCR80AB3	¥10,417
				44T (SM-CR80-A)	ISMCR80AB4	¥10,417
				46T (SM-CR80-A)	ISMCR80AB6	¥10,417





E-BIKE チェーンリング

アシスト / E-BIKE							
	対応 クランクセット	モデル名	ギア	チェーンガード	カラー / 備考	コード番号	メーカー希望 小売価格
	FC-E5000/E5010	SM-CRE50	38T	ダブルチェーンガード		Y0J338000	¥3,294
				シングルチェーンガード			
				チェーンガード無し			
	FC-E5000/E5010	SM-CRE50	44T	ダブルチェーンガード		Y0J344000	¥3,294
				シングルチェーンガード			
				チェーンガード無し			
	FC-E6100/E8000/ M8150/EM600/ EM900	SM-CRE61	38T	ダブルチェーンガード		Y0J138000	¥2,650
				シングルチェーンガード			
				チェーンガード無し	ブラック シルバー		
			44T	ダブルチェーンガード		Y0J144000	¥3,011
		CR-EM800	32T	チェーンガード無し		Y0RU9802T	¥3,465
		CR-ET600	38T	ダブルチェーンガード		Y0PX9801T	¥1,980
				シングルチェーンガード			
				チェーンガード無し	ブラック シルバー		
			44T	ダブルチェーンガード		Y0PX9802T	¥2,101
				シングルチェーンガード			
				チェーンガード無し			
		SM-CRE70-B	34T	チェーンガード無し	53 mm チェーンライン 55 mm チェーンライン	Y0J434000	¥2,101
		SM-CRE70	38T	ダブルチェーンガード チェーンガード無し		Y0J438000	¥2,919
		SM-CRE70-12-B	36T	チェーンガード無し	53 mm チェーンライン 55 mm チェーンライン	Y0KK36000	¥2,919
	FC-E8000/ E8050/M8050/ M8150/EM600/ EM900/EN500	SM-CRE70-12	42T	ダブルチェーンガード		Y0KK42000	¥2,919
		SM-CRE80	34T	チェーンガード無し		Y1VY00030	¥5,047
			38T			Y1VY00040	¥5,047
			44T	ダブルチェーンガード		Y1VY44000	¥2,646
		SM-CRE80-B	34T	チェーンガード無し	53 mm チェーンライン 55 mm チェーンライン	Y1VY00030	¥5,047
					53 mm チェーンライン 55 mm チェーンライン	Y1VY00040	¥5,047
					38T		Y1VY00040
		SM-CRE80-R	47T	チェーンガード無し		Y0JZ47000	¥10,048
		SM-CRE80-12-B	34T	チェーンガード無し	53 mm チェーンライン 55 mm チェーンライン	Y0KJ34100	¥9,433
			36T		53 mm チェーンライン 55 mm チェーンライン	Y0KJ36100	¥9,433
			38T		53 mm チェーンライン 55 mm チェーンライン	Y0KJ38100	¥9,433
34T	チェーンガード無し	Y0KJ34100	¥9,433				
		36T	Y0KJ36100	¥9,433			

ボトムブラケット

Road ボトムブラケット								
	BBタイプ	BB シェル幅	モデル名	コード番号	メーカー希望小売価格			
	Press-Fit タイプ	86.5 mm	SM-BB92-41B	ISMBB9241B	¥5,580			
			SM-BB72-41B	ISMBB7241B	¥3,609			
			BB-RS500-PB	EBBR5500PB	¥2,922			
	BBタイプ	BB シェル幅	BB 軸長	備考	モデル名	コード番号	メーカー希望小売価格	
	ネジタイプ	68 mm (BSA)	-	DURA-ACE	BB-R9100	IBBR9100B	¥5,699	
			-	ULTEGRA, SHIMANO 105	SM-BBR60	ISMBBR60B	¥2,949	
			-	TIAGRA	BB-RS501	EBBR5501B	¥2,916	
			70 mm (Italian)	-	DURA-ACE	BB-R9100	IBBR9100I	¥5,699
				-	ULTEGRA, SHIMANO 105	SM-BBR60	ISMBBR60I	¥2,949
				-	TIAGRA	BB-RS501	EBBR5501I	¥2,916
	OCTALINK	68 mm (BSA)	109.5 mm	DURA-ACE	BB-7700	IBB7700B09N	¥15,996	
			109.5 mm	DURA-ACE NJS	BB-7700	IBB7700B09NJ	¥15,996	
			109.5 mm	DURA-ACE NJS	BB-7710	EBB7710B09N	¥15,324	
			109.5 mm	DURA-ACE NJS・シールなし	BB-7710	EBB7710B09NS	¥15,324	
			113 mm	SHIMANO	BB-ES300	EBBES300B13	¥3,577	
			118 mm	SHIMANO (トリプル)	BB-ES300	EBBES300B18	¥3,577	
		70 mm (Italian)	109.5 mm	SHIMANO 105	BB-5500	EBB5500B09	¥8,999	
			118.5 mm	SHIMANO 105	BB-5500	EBB5500B18	¥8,999	
			109.5 mm	DURA-ACE	BB-7700	IBB7700I09N	¥15,996	
			113 mm	SHIMANO	BB-ES300	EBBES300I13	¥3,382	
			118 mm	SHIMANO (トリプル)	BB-ES300	EBBES300I18	¥3,382	
			109.5 mm	SHIMANO 105	BB-5500	EBB5500I09	¥8,999	
	四角軸	68 mm (BSA)	107 mm	SHIMANO	BB-UN300	EBBUN300B07X	¥2,609	
			110 mm	SHIMANO	BB-UN300	EBBUN300B10X	¥2,609	
			113 mm	SHIMANO	BB-UN300	EBBUN300B13X	¥2,609	
			115 mm	SHIMANO	BB-UN300	EBBUN300B15B	¥2,721	
			118 mm	SHIMANO	BB-UN300	EBBUN300B18X	¥2,609	
			122.5 mm	SHIMANO (D-NL)	BB-UN300	EBBUN300B22X	¥2,609	
			122.5 mm	SHIMANO (LL123)	BB-UN300	EBBUN300B23X	¥2,396	
			127.5 mm	SHIMANO	BB-UN300	EBBUN300B27B	¥2,721	

MTB / CITY ボトムブラケット							
	BBタイプ	BB シェル幅	モデル名	コード番号	メーカー希望小売価格		
	Press-Fit タイプ	89.5/92 mm	SM-BB94-41A	ISMBB9441A	¥5,396		
			BB-MT800-PA	IBBMT800PA	¥3,206		
			BB-MT500-PA	EBBMT500PA	¥2,922		
		104.5/107mm	SM-BB71-41C	ISMBB7141C	¥3,527		

MTB / CITY ボトムブラケット									
	BBタイプ	BB シェル幅	BB 軸長	備考	モデル名	コード番号	メーカー希望小売価格		
 SM-BB93 BB-MT801  SM-BB52 SM-BB80	ネジタイプ	68/73 mm		XTR	SM-BB93	ISMBB93B	¥5,674		
				DEORE XT, SLX, DEORE LX	BB-MT801	IBBMT801B	¥3,439		
				DEORE XT, SLX, DEORE LX	BB-MT801	IBBMT801KB	¥3,687		
			68 mm	DXR (Short Inner cover)	BB-MT801	IBBMT801SB	¥3,439		
			68/73 mm	SAINT	SM-BB80	ISMBB80B	¥4,198		
			83 mm	SAINT	SM-BB80	ISMBB80D	¥4,198		
 BB-ES300	OCTALINK	68 mm	113 mm		BB-ES300	EBBES300B13	¥3,577		
			118 mm		BB-ES300	EBBES300B18	¥3,577		
			121 mm		BB-ES300	EBBES300B21	¥3,577		
			126 mm		BB-ES300	EBBES300B26	¥3,577		
			113 mm	Eタイプ FD用	BB-ES300	EBBES300EB13	¥3,577		
			118 mm	Eタイプ FD用	BB-ES300	EBBES300EB18	¥3,577		
			121 mm	チェーンケース用	BB-ES300	EBBES300KB21	¥3,577		
			126 mm	Eタイプ FD用	BB-ES300	EBBES300EB26	¥3,382		
			126 mm	チェーンケース用	BB-ES300	EBBES300KB26	¥3,577		
			70 mm (Italian)	113 mm		BB-ES300	EBBES300I13	¥3,382	
				118 mm		BB-ES300	EBBES300I18	¥3,382	
			73 mm	113 mm		BB-ES300	EBBES300C13	¥3,577	
		118 mm			BB-ES300	EBBES300C18	¥3,577		
		121 mm			BB-ES300	EBBES300C21	¥3,577		
		126 mm			BB-ES300	EBBES300C26	¥3,577		
		126 mm		Eタイプ FD用	BB-ES300	EBBES300EC26	¥3,382		
		 BB-UN300	四角軸	68 mm	107 mm		BB-UN300	EBBUN300B07X	¥2,609
					110 mm		BB-UN300	EBBUN300B10X	¥2,609
110 mm	チェーンケース用				BB-UN300	EBBUN300KB10X	¥2,609		
113 mm					BB-UN300	EBBUN300B13X	¥2,609		
115 mm					BB-UN300	EBBUN300B15B	¥2,721		
117.5 mm					BB-UN300	EBBUN300B17X	¥2,609		
117.5 mm	チェーンケース用				BB-UN300	EBBUN300KB17X	¥2,609		
118 mm					BB-UN300	EBBUN300B18X	¥2,609		
118 mm	チェーンケース用				BB-UN300	EBBUN300KB18B	¥2,721		
122.5 mm (D-NL)					BB-UN300	EBBUN300B22X	¥2,609		
122.5 mm (LL123)					BB-UN300	EBBUN300B23X	¥2,609		
122.5 mm (LL123)	チェーンケース用				BB-UN300	EBBUN300KB23XW	¥2,721		
122.5 mm (LL123)	Eタイプ FD用			BB-UN300	EBBUN300EB23X	¥2,609			
122.5 mm (D-NL)	チェーンケース用			BB-UN300	EBBUN300KB22X	¥2,609			
127.5 mm				BB-UN300	EBBUN300B27B	¥2,721			
127.5 mm	チェーンケース用			BB-UN300	EBBUN300KB27X	¥2,609			
73 mm	113 mm				BB-UN300	EBBUN300C13X	¥2,609		
	118 mm				BB-UN300	EBBUN300C18X	¥2,609		
	122.5 mm (D-NL)		BB-UN300	EBBUN300C22B	¥2,721				
	122.5 mm (LL123)		BB-UN300	EBBUN300C23X	¥2,609				

チェーン



クロマイジング
リンクピン



中空ピン



12 スピード											
タイプ	Photo	モデル名	インジケータ	アウターリンク 表面処理	インナーリンク 表面処理			クイックリンク	重量 (114リンク)	コード番号	メーカー希望小売価格
HYPERGLIDE+		CN-M9100		SIL-TEC	クロマイジング	X	X	クイックリンク (SM-CN910-12)	242 g	ICNM9100138Q	¥9,997
		CN-M8100		グレー	クロマイジング	X	-	クイックリンク (SM-CN910-12)	252 g	ICNM8100138Q	¥6,561
		CN-M7100		グレー	SIL-TEC	X	-	クイックリンク (SM-CN910-12)	252 g	ICNM7100138Q	¥4,701
		CN-M6100		グレー	ブラウン	X	-	クイックリンク (SM-CN910-12)	-	ICNM6100138Q	¥3,608

11 スピード											
タイプ	Photo	モデル名	インジケータ	アウターリンク 表面処理	インナーリンク 表面処理			クイックリンク	重量 (114リンク)	コード番号	メーカー希望小売価格
HG-X11		CN-HG901-11		SIL-TEC	SIL-TEC	X	X	クイックリンク (SM-CN900-11)	247g	ICNHG90111116Q	¥7,904
		CN-HG701-11		SIL-TEC	SIL-TEC	X	-	クイックリンク (SM-CN900-11)	257g	ICNHG70111116Q	¥5,234
		CN-HG601-11		グレー	SIL-TEC	X	-	クイックリンク (SM-CN900-11)	257g	ICNHG60111116Q	¥4,005
LG		CN-LG500		グレー	グレー	X	-	クイックリンク (SM-CN900-11)	257g	ICNLG500138Q	¥3,567

10 スピード											
タイプ	Photo	モデル名	インジケータ	アウターリンク 表面処理	インナーリンク 表面処理			コネクティング ピン	重量 (114リンク)	コード番号	メーカー希望小売価格
HG-X		CN-E6090-10		SIL-TEC	SIL-TEC	X	-	2本ライン 	276 g	ICNE609010118I	¥5,326
ダブル HG (ディレクショナルタイプ)		CN-6701		亜鉛合金 メッキ	グレー	X	-	2本ライン 	267g	ICN6701118	¥4,241
		CN-4601		グレー	ブラウン	X	-	2本ライン 	277g	ICN4601116	¥4,715
トリプル HG		CN-6600		亜鉛合金 メッキ	グレー	X	-	2本ライン 	275g	ICN6600116I	¥4,534
HG-X (ディレクショナルタイプ)		CN-HG95		SIL-TEC	SIL-TEC	X	-	2本ライン 	268g	ICNHG95116I	¥4,243
		CN-HG54		グレー	ブラウン	X	-	2本ライン 	273g	ICNHG54116I	¥2,809

9スピード											
タイプ	Photo	モデル名	インジケータ	アウターリンク表面処理	インナーリンク表面処理			コネクティングピン	重量 (114リンク)	コード番号	メーカー希望小売価格
HG		CN-HG93A		亜鉛合金メッキ	グレー	X	-	シルバーカラー	299g	ICNHG93118I	¥3,313
		CN-E6070-9		グレー	グレー	X	-	シルバーカラー	276 g	ICNE60709118I	¥3,781
		CN-HG53		グレー	ブラウン	X	-	シルバーカラー	299g	ICNHG53118IG	¥4,070

8/7/6スピード											
タイプ	Photo	モデル名	インジケータ	アウターリンク表面処理	インナーリンク表面処理			コネクティングピン	重量 (114リンク)	コード番号	メーカー希望小売価格
HG/UG		CN-HG71		シルバー	グレー	X	-	ブラックカラー	324g	ICNHG71116I	¥4,302
		CN-HG40		グレー	ブラウン	-	-	ブラックカラー	324g	ICNHG40118I	¥2,320

内装ハブ & シングルスピード											
タイプ	Photo	モデル名	インジケータ	アウターリンク表面処理	インナーリンク表面処理			コネクティングピン	重量 (114リンク)	コード番号	メーカー希望小売価格
1/2"x 1/8"		CN-NX10		ダクロタイズド	ダクロタイズド	-	-	エンドピン	358g	ICNNX10C114I	¥1,505

QUICK-LINK						
	モデル名	適応	備考	ユニット	コード番号	メーカー希望小売価格
	SM-CN910-12	12スピードチェーン用 (CN-M9100/CN-M8100/CN-M7100/CN-M6100)	・SIL-TEC表面処理 ・再使用不可	2ペア	ISMEN91012A	¥1,355
				50ペア (ワークショップ)	ISMEN91012BS	¥30,801
	SM-CN900-11	11スピードチェーン、CN-LG500用	・SIL-TEC表面処理 ・再使用不可	2ペア	ISMEN90011A	¥1,826
				50ペア (ワークショップ)	ISMEN90011BS	¥31,999

チェーンピン					
	適応	識別	個数	コード番号	メーカー希望小売価格
	11スピードチェーン用		3個	Y0AH98030	¥1,056
	10スピードチェーン用 (CN-7800を除く)	2本ライン付	3個	Y08X98031	¥1,067
	9スピードチェーン用	シルバーカラー	3個	Y06998030	¥935
	8/7/6スピードチェーン用	ブラックカラー	3個	Y04598010	¥836

*1: これらのチェーンは高変速性能を獲得するために表裏があり、取付けの向きを規定しています。正しい向きで取付けることで、設計性能が発揮されます。もし反対の向きで取付けた場合、チェーン外れなどの発生により突然に転倒して重傷を負うことがあります。

カセット

ROAD カセット



Road カセット										
・1ユニット (セット)										
	モデル名	シリーズ	歯組	タイプ	スプラインタイプ	重量 (g)	コード番号	メーカー希望小売価格		
	CS-R9200	DURA-ACE	11-12-13-14-15-16-17-19-21-24-27-30T	HYPERGLIDE+	HGスプラインL2	223 g	ICSR920012130	¥45,157		
			11-12-13-14-15-17-19-21-24-27-30-34T			253 g	ICSR920012134	¥45,157		
	CS-R8101	ULTEGRA	11-12-13-14-15-16-17-19-21-24-27-30T			291 g	ICSR810112130	¥14,081		
			11-12-13-14-15-17-19-21-24-27-30-34T			345 g	ICSR810112134	¥14,081		
	CS-R7101	SHIMANO 105	11-12-13-14-15-17-19-21-24-27-30-34T			361 g	ICSR710112134	¥8,784		
	CS-HG710	SHIMANO	11-12-13-14-15-17-19-21-24-28-32-36T			391 g	ICSHG71012136	¥11,495		
	CS-R9100	DURA-ACE	11-12-13-14-15-16-17-19-21-23-25T	HGスプラインL	175 g	ICSR910011125	¥36,274			
			11-12-13-14-15-17-19-21-23-25-28T		193 g	ICSR910011128	¥38,071			
			11-12-13-14-15-17-19-21-24-27-30T		211 g	ICSR910011130	¥39,355			
			12-13-14-15-16-17-18-19-21-23-25T		189 g	ICSR910011225	¥36,274			
			12-13-14-15-16-17-19-21-23-25-28T		205 g	ICSR910011228	¥38,071			
	CS-R8000	ULTEGRA	11-12-13-14-15-16-17-19-21-23-25T	HGスプラインL	232 g	ICSR800011125	¥11,419			
			11-12-13-14-15-17-19-21-23-25-28T		251 g	ICSR800011128	¥11,419			
			11-12-13-14-15-17-19-21-24-27-30T		269 g	ICSR800011130	¥12,296			
			11-12-13-14-16-18-20-22-25-28-32T		292 g	ICSR800011132	¥12,296			
			12-13-14-15-16-17-18-19-21-23-25T		243 g	ICSR800011225	¥11,419			
			14-15-16-17-18-19-20-21-23-25-28T		300 g	ICSR800011428	¥12,296			
			11-13-15-17-19-21-23-25-27-30-34T		335 g	ICSHG800111134	¥12,980			
	CS-HG800-11	SHIMANO 105	11-12-13-14-15-16-17-18-19-21-23T	HGスプラインM	212 g	ICS680011123	¥11,370			
			11-12-13-14-15-17-19-21-23-25-28T		284 g	ICSR700011128	¥7,181			
			11-12-13-14-15-17-19-21-24-27-30T		304 g	ICSR700011130	¥7,517			
			11-12-13-14-16-18-20-22-25-28-32T		320 g	ICSR700011132	¥8,019			
			12-13-14-15-16-17-18-19-21-23-25T		269 g	ICSR700011225	¥7,181			
			11-13-15-17-19-21-23-25-27-30-34T		379 g	ICSHG70011134	¥8,255			
	CS-R7000	SHIMANO 105	11-12-13-14-15-16-17-18-19-21-23T	HGスプラインL	212 g	ICS680011123	¥11,370			
			11-12-13-14-15-17-19-21-23-25-28T		284 g	ICSR700011128	¥7,181			
	CS-HG700-11	SHIMANO 105	11-12-13-14-15-17-19-21-24-27-30T	HGスプラインL	304 g	ICSR700011130	¥7,517			
			11-12-13-14-16-18-20-22-25-28-32T		320 g	ICSR700011132	¥8,019			
	CS-HG700-11	SHIMANO 105	12-13-14-15-16-17-18-19-21-23-25T	HGスプラインM	269 g	ICSR700011225	¥7,181			
			11-13-15-17-19-21-23-25-27-30-34T		379 g	ICSHG70011134	¥8,255			

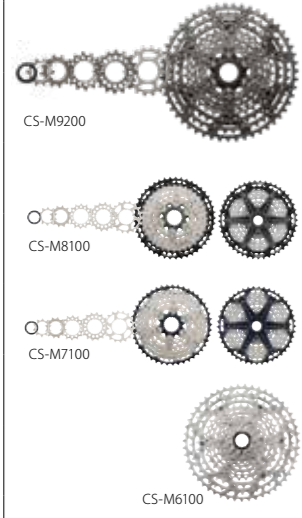
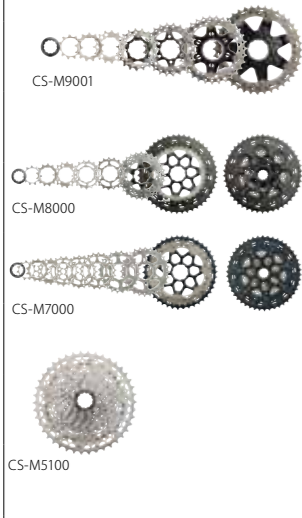
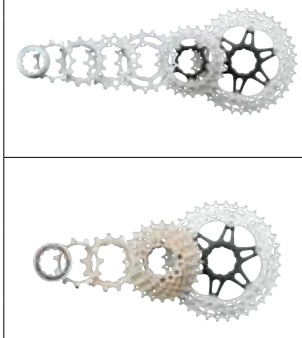

— アンダーライン表示のスプロケットはチタン製です

MTB カセット

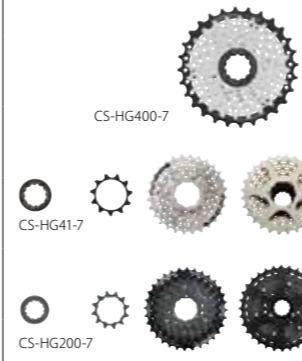

MTB カセット										
・ 1 ユニット (セット)										
	モデル名	シリーズ	歯組	タイプ	スプラインタイプ	重量 (g)	コード番号	メーカー希望小売価格		
 <p>CS-M9200</p> <p>CS-M8100</p> <p>CS-M7100</p> <p>CS-M6100</p>	NEW CS-M9200-12	XTR	9-11-13-15-17-19-21-24-28-33-39-45T	HYPERGLIDE+	MICRO SPLINE	327 g	ICSM9200945	¥73,114		
			10-12-14-16-18-21-24-28-33-39-45-51T			369 g	ICSM9200051	¥73,114		
			10-12-14-16-18-21-24-28-32-36-40-45T			357 g	ICSM9101045	¥54,144		
			10-12-14-16-18-21-24-28-33-39-45-51T			367 g	ICSM9101051	¥54,144		
	NEW CS-M8200-12	DEORE XT	9-11-13-15-17-19-21-24-28-33-39-45T			426 g	ICSM8200945	¥24,163		
			10-12-14-16-18-21-24-28-33-39-45-51T			463 g	ICSM8200051	¥24,163		
			10-12-14-16-18-21-24-28-32-36-40-45T			440 g	ICSM8100045	¥21,169		
			10-12-14-16-18-21-24-28-33-39-45-51T			450 g	ICSM8100051	¥21,169		
	CS-M8100-12	SLX	10-12-14-16-18-21-24-28-32-36-40-45T			520 g	ICSM7100045	¥13,966		
			10-12-14-16-18-21-24-28-33-39-45-51T			540 g	ICSM7100051	¥13,966		
	CS-M6100-12	DEORE	10-12-14-16-18-21-24-28-33-39-45-51T			-	ICSM610012051	¥12,626		
	 <p>CS-M9001</p> <p>CS-M8000</p> <p>CS-M7000</p> <p>CS-M5100</p>	CS-M9001	XTR			11-13-15-17-19-21-24-27-31-35-40T	HG	HG スプライン M	331 g	ICSM9001140
CS-M8000				DEORE XT	11-13-15-17-19-21-24-27-31-35-40T	411 g			ICSM8000140	¥13,935
					11-13-15-17-19-21-24-28-32-37-42T	434 g			ICSM8000142	¥13,935
		11-13-15-17-19-21-24-28-32-37-46T	437 g		ICSM8000146	¥15,609				
CS-M7000		SLX	11-13-15-17-19-21-24-27-31-35-40T	450 g	ICSM7000140	¥9,437				
			11-13-15-17-19-21-24-28-32-37-42T	476 g	ICSM7000142	¥9,437				
			11-13-15-17-19-21-24-28-32-37-46T	482 g	ICSM7000146	¥10,432				
CS-M5100-11		DEORE	11-13-15-17-19-21-24-28-32-37-42T	-	ICSM510011142	¥7,360				
			11-13-15-18-21-24-28-33-39-45-51T	-	ICSM510011151	¥9,534				
		CS-M771-10	DEORE XT	11-12-14-16-18-20-22-25-28-32T	294 g	ICSM77110132			¥10,418	
	11-13-15-17-19-21-23-26-30-34T			323 g	ICSM77110134	¥10,418				
	11-13-15-17-19-21-24-28-32-36T			343 g	ICSM77110136	¥10,418				
	CS-HG81-10	SLX	11-12-14-16-18-20-22-25-28-32T	317 g	ICSHG8110132	¥7,026				
11-13-15-17-19-21-23-26-30-34T			351 g	ICSHG8110134	¥7,026					
			11-13-15-17-19-21-24-28-32-36T	369 g	ICSHG8110136	¥7,026				

— アンダーライン表示のスプロケットはチタン製です — アンダーライン表示のスプロケットはアルミニウム製です

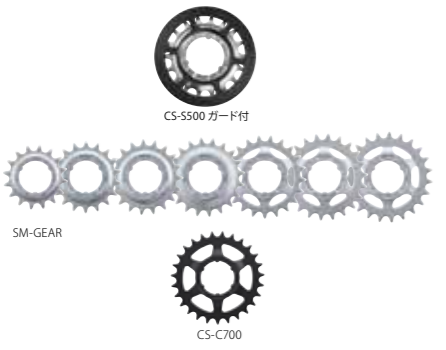

MTB カセット												
・ 1 ユニット (セット)												
	モデル名	シリーズ	歯組	タイプ	スプラインタイプ	重量 (g)	コード番号	メーカー希望小売価格				
 <p>CS-M4100-10</p> <p>CS-HG50-10</p>	CS-M4100-10	DEORE	11-13-15-18-21-24-28-32-37-42T	HG		-	ECSM410010142	¥7,607				
			11-13-15-18-21-24-28-32-37-46T			-	ECSM410010146	¥8,784				
	CS-HG50-10	DEORE	11-13-15-17-19-21-24-28-32-36T			-	ICSHG5010136	¥5,021				
 <p>CS-M770</p> <p>CS-HG400-9</p>	CS-M770	DEORE XT	11-12-14-16-18-21-24-28-32T	HG	HG スプライン M	264 g	ICSM7709132	¥9,904				
			11-13-15-17-20-23-26-30-34T			300 g	ICSM7709134	¥9,904				
	CS-HG400-9	SHIMANO ALIVIO	11-12-13-14-16-18-21-24-28T			-	ICSHG4009128	¥3,037				
			11-12-14-16-18-21-24-28-32T			-	ICSHG4009132	¥3,037				
			11-13-15-17-20-23-26-30-34T			-	ICSHG4009134	¥3,037				
			11-13-15-17-20-23-26-30-36T			-	ICSHG4009136	¥3,142				
	12-14-16-18-21-24-28-32-36T	-	ICSHG4009236			¥3,142						
	CS-HG51-8	SHIMANO ALIVIO	11-13-15-17-19-21-24-28T			-	ECSHG518128	¥3,454				
			11-13-15-17-20-23-26-30T			-	ECSHG518130	¥3,454				
			11-13-15-18-21-24-28-32T			-	ECSHG518132	¥3,454				
CS-HG400-8	ACERA	11-13-15-18-22-27-33-40T	-	ECSHG4008140	¥4,522							
		11-13-15-18-22-27-35-45T	-	ECSHG4008145	¥5,094							
CS-HG41-8	ALTUS	11-13-15-17-20-23-26-30T	-	ECSHG418130	¥2,820							
		11-13-15-18-21-24-28-32T	-	ECSHG418132	¥2,820							
		11-13-15-17-20-23-26-34T	-	ECSHG418134	¥3,120							
CS-HG31-8	ALTUS	11-13-15-17-20-23-26-30T	-	ECSHG318130	¥2,339							
		11-13-15-18-21-24-28-32T	-	ECSHG318132	¥2,339							
		11-13-15-17-20-23-26-34T	-	ECSHG318134	¥2,638							
CS-HG200-8	SHIMANO	12-14-16-18-21-24-28-32T	-	ECSHG2008232T	¥2,757							
NEW CS-HG300-8	SHIMANO ESSA	11-13-15-18-22-27-35-45T	-	ECSHG3008145	¥4,528							
 <p>CS-HG400-7</p> <p>CS-HG41-7</p> <p>CS-HG200-7</p>	NEW CS-HG400-7	ALTUS	11-13-15-18-21-24-28T	HG	HG スプライン M	-	ECSHG4007128	¥2,352				
			CS-HG41-7			11-13-15-18-21-24-28T	-	ECSHG417128	¥2,442			
	NEW CS-HG210-7	SHIMANO	12-14-16-18-21-24-28T			-	ECSHG2107228	¥1,817				
			12-14-16-18-21-26-32T			-	ECSHG2107232	¥1,817				
	CS-HG200-7	SHIMANO	12-14-16-18-21-24-28T			-	ECSHG2007228T	¥2,346				
			12-14-16-18-21-26-32T			-	ECSHG2007232T	¥2,346				

その他スプロケット											
・1ユニット(セット)											
	モデル名	シリーズ	歯組	備考	コード番号	メーカー希望小売価格					
 CS-LG700	SHIMANO CUES トップ2ギア	SHIMANO CUES	11T		YORF9801T	¥1,155					
			13T		YORF9802T	¥1,155					
			11T & 13T ユニット		YORF98020	¥2,101					
			11T	CS-LG400を使用	YORG9801T	¥1,056					
			13T	CS-LG400を使用	YORG9802T	¥847					
			11T & 13T ユニット		CS-LG400を使用	YORG98020	¥1,595				
 BMX用 シングルスピード ギア	CS-MX66	DXR	14T		ICSMX6614	¥1,049					
			15T		ICSMX6615	¥1,049					
			16T		ICSMX6616	¥1,049					
			18T		ICSMX6618	¥1,049					
 内装ハブ用ギア	CS-S500	ALFINE	18T		ICSS50018	¥1,318					
			20T		ICSS50020	¥1,318					
			SM-GEAR	NEXUS	16T		Y32203220	¥779			
					18T		Y32203420	¥803			
					19T		Y32203520	¥933			
					20T		Y32203620	¥803			
	21T				Y33060000	¥838					
	22T				Y33060100	¥838					
	23T				Y33060200	¥847					
	CS-C7000	NEXUS			24T		YOFM24000	¥1,479			
					27T		YOFM01000	¥1,614			
					30T		YOFM30000	¥1,749			
					SS-7600	DURA-ACE Track	13T - 1/8"		Y27913100	¥3,465	
							14T - 1/8"		Y27914100	¥3,465	
			15T - 1/8"				Y27915100	¥3,465			
	16T - 1/8"		Y27916100	¥3,465							
	13T - 3/32"		Y27913000	¥3,465							
	14T - 3/32"		Y27914000	¥3,465							
			15T - 3/32"		Y27915000	¥3,465					
			16T - 3/32"		Y27916000	¥3,465					

シングルフリー							
・1ユニット(セット)							
	モデル名	シリーズ	歯組	備考	コード番号	メーカー希望小売価格	
 シングル フリーホイール スピードギア	SF-MX30	DX (薄歯)	16T		ISFMX3016	¥6,052	
			16T	ブラック	ISFMX3016L	¥5,491	
			17T		ISFMX3017	¥6,397	
			18T		ISFMX3018	¥6,237	
			 SHIMANO (厚歯)	SF-1200	SHIMANO (厚歯)	16T	
18T		ISF120018				¥6,113	
20T		ISF120020				¥6,113	

MTBカセット歯組											
					コード番号						
	スピード	モデル名	シリーズ	歯組	9T	11T	13T	15T			
 12 スピード	12 スピード	NEW CS-M9200-12 CS-M8200-12	XTR, DEORE XT	9-11-13-15-17-19-21-24-28-33-39-45T	YOT498010 ¥8,737	YOT49801T ¥1,980	YOT49802T ¥1,980	YOT49803T ¥1,980			
								10T	12T	14T	16T
								YOT49804T ¥1,980	YOT49805T ¥1,980	YOT49806T (CS-M9200) ¥4,950	YOT49807T (CS-M9200) ¥4,950
								YOT49804T ¥1,980	YOT49805T ¥1,980	YOT59803T (CS-M8200) ¥2,271	YOT59804T (CS-M8200) ¥2,271
								Y1X498030 ¥2,987	Y1X414000 ¥715	Y1X416000 ¥935	
								Y1X498020 ¥2,919	YOGX14000 ¥429	YOGX16000 ¥473	
		CS-M9101-12	XTR				10-12-14-16-18-21-24-28-32-36-40-45T				
							10-12-14-16-18-21-24-28-33-39-45-51T				
				CS-M8100-12	DEORE XT						
				CS-M7100-12	SLX						
CS-M6100-12	DEORE	10-12-14-16-18-21-24-28-33-39-45-51T									
コード番号											
	スピード	モデル名	シリーズ	歯組	11T	13T	15T				
 11 スピード	11 スピード	CS-M9001	XTR	11-13-15-17-19-21-24-27-31-35-40T	Y1PU11000 ¥847	Y1PU13000 ¥847	Y1PU15000 ¥627				
								Y1RK11000 ¥847	Y1RK13000 ¥759	Y1RK15000 ¥583	
		CS-M8000	DEORE XT								
CS-M7000	SLX										
CS-M5100-11	DEORE	11-13-15-17-19-21-24-28-32-37-42T 11-13-15-18-21-24-28-33-39-45-51T									

LIFESTYLE カセット

SHIMANO CUES カセット									
・1ユニット(セット)									
	モデル名	シリーズ	歯組	タイプ	スプライン タイプ	重量 (g)	コード番号	メーカー希望 小売価格	
 CS-LG700-11			11-13-15-17-20-23-26-30-36-43-50T	LINKGLIDE	HG スプライン M	609 g	ICSLG70011150	¥16,525	
			11-13-15-17-20-23-26-30-34-39-45T				-	ICSLG70011145	¥16,525
			11-13-15-17-20-23-26-30-36-43-50T				-	ECSLG40011150	¥16,181
			11-13-15-17-20-23-26-30-34-39-45T				-	ECSLG40011145	¥13,112
 CS-LG400-10		SHIMANO CUES	11-13-15-17-20-23-28-34-41-48T	LINKGLIDE	HG スプライン M	-	ECSLG40010148	¥9,960	
			11-13-15-17-20-23-26-30-36-43T				-	ECSLG40010143	¥9,193
			11-13-15-17-20-23-26-30-34-39T				-	ECSLG40010139	¥8,426
			11-13-15-17-20-23-28-34-41-48T				-	ECSLG30010148	¥8,927
			11-13-15-17-20-23-26-30-34-39T				-	ECSLG30010139	¥7,393
			11-13-15-17-20-23-26-30-34-39T				-	ECSLG30010139	¥7,393
 CS-LG400-9		SHIMANO CUES	11-13-15-17-20-23-28-36-46T	LINKGLIDE	HG スプライン M	-	ECSLG4009146	¥6,584	
			11-13-15-17-20-23-28-34-41T				-	ECSLG4009141	¥5,561
			11-13-15-17-20-23-26-30-36T				-	ECSLG4009136	¥4,538
			11-13-15-17-20-23-28-36-46T				-	ECSLG3009146	¥5,728
			11-13-15-17-20-23-28-34-41T				-	ECSLG3009141	¥4,705
			11-13-15-17-20-23-26-30-36T				-	ECSLG3009136	¥3,682
			11-13-15-17-20-23-26-30-36T				-	ECSLG3009136	¥3,682

ディレーラー



シールドベアリング
(テンションプリーのみ)



シールドベアリング
(ガイド&テンションプリー)



セラミックブッシュ
(ガイドプリーのみ)

プリーセット									
・1ユニット(セット)・テンションプリー&ガイドプリーのセット									
モデル名	インジケータ	シリーズ	適応モデル				コード番号	メーカー希望小売価格	
 RD-R9250	プリーセット	ULTIMATE	DURA-ACE	RD-R9250	X	-	-	Y3GK98010	¥4,351
				RD-R9100/R9150	X	-	-	Y5ZR98010	¥3,840
				RD-9000/9070/7970	X	-	-	Y5Y898060	¥4,126
				RD-7900	X	-	-	Y5X098140	¥3,942
 RD-R8150 RD-R8000	プリーセット	ADVANCED	ULTEGRA, GRX, DEORE XT	ULTEGRA RD-R8150	X	-	-	Y3J198010	¥2,407
				ULTEGRA, GRX, DEORE XT RD-R8000/R8050/RX800/RX805/RX812/M8000/M8050/RX817	X	-	-	Y3E998010	¥1,925
				ULTEGRA RD-6800/6870	X	-	-	Y5YC98140	¥1,925
		SELECT	SHIMANO 105	RD-R7150	-	-	-	Y3HY98010	¥1,499
				RD-R7100	-	X ガイドプリーのみ	-	Y3JU98030	¥1,980
				SHIMANO 105, SLX, DEORE, METREA RD-R7000/5800-GS/M7000-11/M6000-GS/U5000	-	-	-	Y5YE98090	¥1,133
 RD-RX810	プリーセット	ADVANCED	GRX	RD-RX825/RX820	X	-	-	Y3JS98010	¥1,925
				RD-RX815/RX810	X	-	-	Y3GE98010	¥1,925
 RD-M8130-SGS	プリーセット	ADVANCED	LG	RD-M8130-SGS	X	-	-	Y3J598010	¥1,884
プリーセット	ADVANCED	ULTEGRA, DEORE XT, SAINT	RD-6770/6700-A/6700/6600/M772/M771/M770/M810-A/M810/T780	-	X テンションプリーのみ	X テンションプリーのみ	Y5X998150	¥1,768	
				プリーセット	SELECT	RD-5800-SS/5701/5700-A/5700/4700/4601/4600/3500/3400/R2000/2400/R350/R350-10/RX400/M7000-10/M675/M670/M663/M662/M640/M6000-SGS/M615/M610/M601/M593/M592/M591/M4000/M430/M3000/M390/M370/M2000/T670/T661/T6000/T610/T4000/T3000/F800/CT-5500	-	-	-
 RD-M9250 RD-M9100	プリーセット	ULTIMATE	XTR	NEW RD-M9250-GS/M9250-SGS/M9260-12	X	-	-	Y3K798120	¥4,147
				RD-M9100/M9120	X	-	-	Y3FA98090	¥4,010
				RD-M9000/M9050	X	-	-	Y5PV98160	¥3,806
プリーセット	ADVANCED	DEORE XT, GRX	NEW RD-M8250-GS/M8250-SGS/M8260-12/RX827	X	-	-	Y3KA98030	¥2,783	
 RD-M8100	プリーセット	ADVANCED	DEORE XT	RD-M8100-SGS/M8120-SGS	X	-	-	Y3FW98010	¥1,884
				RD-M786/M781/M780/M773/T8000	X	-	-	Y5XF98130	¥1,768
 RD-M7100	プリーセット	SELECT	DEORE	SLX, DEORE RD-M7100-SGS/M7120-SGS/M6100	-	-	-	Y3FY98010	¥1,100
				RD-M5100	-	-	-	Y3HL98010	¥759
 RD-U8000	プリーセット	ADVANCED	SHIMANO CUES	RD-U8050-11/U8050-10	-	-	-	Y3JB98010	¥1,094
				RD-U8000	X	-	-	Y3JD98080	¥1,787
				RD-U8020/U6020-11/U6020-10	-	X ガイドプリーのみ	-	Y3JE98010	¥1,733
		RD-U6070/U6050		-	-	-	Y3JB98010	¥1,094	
		RD-U6000/U4000		-	-	-	Y3JF98010	¥583	
		RD-U4020/U3020		-	-	-	Y3JK98010	¥583	
 RD-U2000	プリーセット	SELECT	SHIMANO ESSA	RD-U2000	-	-	-	Y3JK98010	¥583

リアディレーラー用バンパー				
	シリーズ	モデル名	コード番号	メーカー希望小売価格
 Y3FA59000 Y3FW50000 Y3FY51000	XTR	RD-M9100	Y3FA59000	¥228
	DEORE XT	RD-M8100	Y3FW50000	¥179
		RD-M8130		
	SLX	RD-M7100	Y3FY51000	¥179

ケージ&プレートユニット/プリーセット					
1ユニット・テンションプリー&ガイドプリー1個セット					
	シリーズ	モデル名	品種	コード番号	メーカー希望小売価格
	NEW XTR	RD-M9250-GS/ RD-M9250-SGS/ RD-M9260-12	ケージ&プレートユニット	RD-M9250-GS: Y3K798080	¥16,962
			プリーセット	RD-M9250-SGS/RD-M9260-12: Y3K798090	¥16,962
	NEW DEORE XT	RD-M8250-GS/ RD-M8250-SGS/ RD-M8260-12	ケージ&プレートユニット	RD-M8250-GS: Y3KA98010	¥9,570
			プリーセット	RD-M8250-SGS/RD-M8260-12: Y3KA98020	¥9,625
				Y3KA98030	¥2,783

Road フロントディレーラー用スキッドプレート					
スキッドプレート	シリーズ	モデル名	取付け穴	コード番号	メーカー希望小売価格
 Y5ZS15000 Y5NF19000 Y5YY00080	DURA-ACE	FD-R9100	3	Y5ZS15000	¥327
		FD-9000	2	Y5NF19000	¥327
	ULTEGRA, SHIMANO 105, GRX	FD-RX820/FD-R8000/FD-R7000/ FD-5801/FD-RX810/FD-RX400	3	Y2BA12000	¥228
	ULTEGRA	FD-6800	3	Y5P116000	¥228
	SHIMANO 105	FD-5800			
	TIAGRA	FD-4700			
SORA, CLARIS	FD-R3000/FD-R2000	3	Y5YY00080	¥129	

クイックリリース

クイックリリース								
	シリーズ	モデル名(ホイール)	フロント/リア	O.L.D.	QR軸長さ	カラー	コード番号	メーカー希望小売価格
	DURA-ACE	WH-R9200 シリーズ	フロント	100 mm	133 mm	シリーズカラー	Y0M498010	¥5,414
			リア	130 mm	163 mm		Y0M598010	¥5,414
					168 mm		Y0M598020	¥5,414
		WH-R9100 シリーズ	フロント	100 mm	133 mm	シリーズカラー	Y0B198010	¥5,969
			リア	130 mm	163 mm		Y07E98010	¥5,969
					168 mm		Y07E98020	¥5,047
	WH-9000 シリーズ	フロント	100 mm	133 mm	シリーズカラー	Y28E98010	¥6,118	
		リア	130 mm	163 mm		Y3DZ98010	¥6,118	
				168 mm		Y3DZ98020	¥6,046	
	ULTEGRA	WH-6800	フロント	100 mm	133 mm	シリーズカラー	Y49298010	¥1,810
			リア	130 mm	163 mm		Y49398010	¥1,791
		RS	WH-RS700	フロント	100 mm	133 mm	-	Y0D198010
リア				130 mm	163 mm	Y0D298010		¥2,203
					168 mm	Y0D298020		¥2,203
WH-RS500			フロント	100 mm	133 mm	-	Y0DZ98010	¥2,169
			リア	130 mm	163 mm		Y0E898010	¥2,169
					168 mm		Y0E898020	¥1,922
WH-RS330			フロント	100 mm	133 mm	-	Y02U98010	¥2,305
			リア	130 mm	163 mm		Y31P98010	¥2,203
					168 mm		Y02V98010	¥2,203
WH-RS300			フロント	100 mm	133 mm	-	Y0F798010	¥2,578
			リア	130 mm	163 mm		Y0F898010	¥2,578
					168 mm		Y0F898020	¥2,578
	RS	WH-RS100	フロント	100 mm	133 mm	-	Y0F098010	¥1,691
			リア	130 mm	163 mm		Y0F198010	¥1,768
					168 mm		Y0F198020	¥1,768
		WH-RS81-C50	フロント	100 mm	133 mm	-	Y49298010	¥1,810
			リア	130 mm	163 mm		Y49398010	¥1,791
					168 mm		Y29898010	¥2,135
		WH-RS610	フロント	100 mm	133 mm	-	Y31F98010	¥2,203
			リア	130 mm	163 mm		Y31F98020	¥2,203
					168 mm		Y45K98100	¥1,614
		WH-RS010	フロント	100 mm	133 mm	-	Y45K98110	¥1,576
			リア	130 mm	163 mm		Y45K98120	¥1,576
					168 mm		Y3TV98020	¥1,807
WH-RX31	リア	135 mm	168 mm	-	Y3TV98040	¥1,848		
	フロント	100 mm	133 mm		Y02U98010	¥2,305		
	リア	135 mm	168 mm		Y02V98010	¥2,203		
WH-RX010	フロント	100 mm	133 mm	-	Y02V98020	¥2,203		
	リア	135 mm	173 mm		Y45K98100	¥1,614		
			173 mm		Y45K98120	¥1,576		
WH-RX05	フロント	100 mm	133 mm	-	Y4FL98370	¥1,576		
	リア	135 mm	168 mm		Y45K98100	¥1,614		
			173 mm		Y45K98120	¥1,576		
	SHIMANO	WH-R501/R501-A	フロント	100 mm	129 mm	ブラック	Y4SH98010	¥1,614
					133 mm	シルバー	Y4BG98210	¥1,499
			リア	130 mm	163 mm	ブラック	Y45K98110	¥1,576
					168 mm	ブラック	Y45K98120	¥1,576
					163 mm	シルバー	Y4BG98220	¥1,499
					168 mm	シルバー	Y4BG98230	¥1,499
		WH-R501-30	フロント	100 mm	133 mm	ブラック	Y45K98100	¥1,614
			リア	130 mm	163 mm		Y45K98110	¥1,576
					168 mm		Y45K98120	¥1,576
		WH-R500	フロント	100 mm	133 mm	ブラック	Y4BG98210	¥1,499
			リア	130 mm	163 mm		Y4BG98220	¥1,499
					168 mm		Y4BG98230	¥1,499

E-THRU アクスル











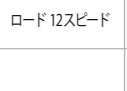
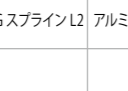

E-THRU アクスル										
	MTB/Road	モデル名	軸のタイプ	軸の長さ	スレッドピッチ		コード番号	メーカー希望小売価格		
	MTB	AX-MT700	142 x 12 mm	166 mm	M12 x P1.5	Iタイプ (左ハウジング)	EAXMT70014212	¥7,734		
		AX-MT500					EAXMT50014212	¥5,412		
		AX-MT700	148 x 12 mm	172 mm			EAXMT70014812	¥8,031		
		AX-MT500					EAXMT50014812	¥5,704		
		AX-MT700	157 x 12mm	181 mm			EAXMT70015712	¥7,674		
		AX-MT500					EAXMT50015712	¥5,985		
	MTB	SM-AX76	142 x 12 mm	171 mm	右固定ナット	ESMAX56A	¥4,804			
		SM-AX56				ESMAX56B	¥5,101			
		SM-AX76-B	148 x 12 mm	177 mm		-	ESMAX720F10012	¥8,283		
		SM-AX56-B				-	ESMAX720R14212	¥8,869		
			Road/Urban	SM-AX720-100x12		100 x 12 mm	121 mm	-	ESMAX720F10012	¥8,283
				SM-AX720-142x12		142 x 12 mm	163 mm	-	ESMAX720R14212	¥8,869

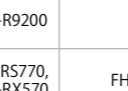
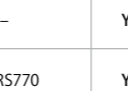
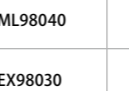
ボールベアリング



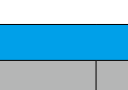

ボールベアリング (ホイール / フリーハブ / フロントハブ 用)						
ボールサイズ	パッケージ QTY	ホイール	フリーハブ	フロントハブ	コード番号	セミパルクパッケージ (300個)
1/4"	18	WH-6700-R/WH-RS610-TL-R/WH-RS330-R/WH-RS80-R/WH-RS61-TL-R/WH-RS31-R/WH-RS300-R/WH-RS21-CL-R/WH-RS11-R/WH-RS10(-A)-R/WH-RX100-R/WH-RX05-R/WH-U5000-R/WH-MT500-CL-R/WH-MT65-66-68-R/WH-MT55-R/WH-MT35-R/WH-MT15-R/WH-RX010-R	FH-6700/FH-R7000/FH-5800/FH-5700/FH-4600/FH-3500/FH-2400/FH-RS505/FH-RS400/FH-RS300/FH-M7000/FH-M6000/FH-M675/FH-M665/FH-M615/FH-M590-595/FH-M4050/FH-M475/FH-M430-M435/FH-M3050/FH-T4000/FH-T3000/FH-TX800/FH-T610/FH-T670-675/FH-TX500-TX505/FH-UR600	-	Y00091310 ¥377	Y13098620 ¥3,294
3/16"	20	WH-6800-R/WH-RS81-R/WH-RS500-R/WH-RS370-R/WH-RX31-R12/WH-RX830-TL-R/WH-M785-M788-R/WH-M8000-M8020-R/WH-MT68-MT66-R12/WH-U5000-R12	FH-6800/FH-CX75/FH-M828-825-820/FH-M810-815/FH-M8000-8010(-B)/FH-M785-788/FH-M7010(-B)/FH-M678/FH-M640-645-648/FH-M6010(-B)/FH-M618(-B)/FH-T780	HB-R505/HB-M618(-B)/HB-M3050/HB-MT200/HB-T3000/HB-TX800/HB-TX500/HB-TX505	Y00091210 ¥377	Y13098621 ¥2,987
	22	WH-6700-F/WH-RS610-TL-F/WH-RS330-F/WH-RS80-F/WH-RS61-TL-F/WH-RS31-F/WH-RS300-F/WH-RS21-CL-F/WH-RS11-F/WH-RS10(-A)-F/WH-RX100-F/WH-RX05-F/WH-U5000-F/WH-MT500-CL-F/WH-MT65-66-F/WH-MT55-F/WH-MT35-F/WH-MT15-F/WH-RX010-F	-	HB-6700/HB-R7000/HB-5800/HB-5700/HB-4600/HB-3500/HB-2400/HB-RS505/HB-RS400/HB-RS300/HB-M7000/HB-M6000/HB-M675/HB-M665/HB-M615/HB-M4050/HB-M590-595/HB-M430-435/HB-T4000/HB-T670-675/HB-T660-665/HB-T610	Y48B98030 ¥377	
5/32"	38	WH-RX570-R	FH-M9000/FH-M9010	HB-M820	Y28F98020 ¥715	-
	34	WH-R9170-R/WH-RS770-R/WH-RS700-R/WH-RS170-R/WH-M9000-9020-R/WH-M785-788-F15/WH-MT600-R/WH-MT500-R12(-B)/WH-R8170-R/WH-RS171-R/WH-RX870-R	FH-RS470/FH-RS770/FH-R7070/FH-MT400	HB-M978/HB-M788	Y48R98130 ¥1,100	-
1/4"	18	-	FH-MT200-B/FH-TY500	HB-7710-R/HB-7600-R	Y00091370 ¥1,100	-
3/16"	22	WH-R9100/WH-9000/WH-7900/WH-7850/WH-M988/WH-M985/WH-M980/WH-M975/WH-M970	FH-9000/FH-7900/FH-7850/FH-M988/FH-M985/FH-MX71	HB-7710-F/HB-7600-F	Y00091270 ¥803	Y13098622 ¥5,870

各モデルに必要なボールの数は異なります。si.shimano.comを参照してください。

フリーホイールボディー

フリーホイールボディー										
スピード	スプラインタイプ	材質	シリーズ	ホイール	フリーハブ	コード番号	メーカー希望小売価格			
ロード 12スピード	HG スプライン L2	アルミニウム	DURA-ACE	WH-R9270, WH-R9200	-	Y0ML98040	¥30,200			
			ULTEGRA, GRX, SHIMANO	WH-R8170, WH-RS770, WH-RS700, WH-RX570	FH-RS770	Y3EX98030	¥4,737			
ロード 11スピード	HG スプライン L	スチール	ULTEGRA, SHIMANO	WH-6800, WH-RS500, WH-RS81, WH-RX830	FH-6800, FH-CX75	Y49398060	¥3,976			
			SHIMANO	WH-RS300, WH-RS330, WH-RS510	FH-R7000, FH-5800, FH-UR600, FH-RS505, FH-RS400	Y31F98070	¥3,226			
				WH-RS100, WH-RS010, WH-RX010	-	Y48U98040	¥3,294			
				WH-RS370	-	Y0FH98010	¥4,351			
				WH-RS171	FH-RS470	Y3G898030	¥5,067			
10/9/8スピード MTB 11スピード	HG スプライン M	スチール	SHIMANO	-	FH-M5100	NEW Y3SW98050	¥2,809			
				-	FH-QB400-HM	NEW Y3K198030	¥2,783			
				WH-R501	-	Y45K98070	¥2,544			
				WH-MT600, WH-MT500	-	Y0ES98030	¥4,696			
				アルミニウム	XTR	WH-M9220, WH-M9200	FH-M9210-B	NEW Y3KG98060	¥19,195	
					スチール	SHIMANO	WH-MT620, WH-MT501	FH-MT510, FH-MT500	Y0KD98040*	¥6,380
WH-MT601	FH-MT410, FH-MT401	Y3HU98020*	¥3,294							
MTB 12スピード	MICRO SPLINE	アルミニウム	XTR	WH-M9220, WH-M9200	FH-M9210-B	NEW Y3KG98060	¥19,195			
		スチール	SHIMANO	WH-MT620, WH-MT501	FH-MT510, FH-MT500	Y0KD98040*	¥6,380			
				WH-MT601	FH-MT410, FH-MT401	Y3HU98020*	¥3,294			

*フリーホイールボディーのみのコード番号です。

フリーホイールボディとカセットスプラインの互換性								
フリーハブ/ホイール		互換性のあるカセットタイプ						
フリーユニットタイプ	モデル名	画像	MTB		ROAD		SHIMANO CUES	ALL
			12スピード CS-M9200-12 CS-M8200-12 CS-M9101-12 CS-M8100-12 CS-M7100-12 CS-M6100-12	11スピード CS-M9000 CS-M8000 CS-M7000-11 CS-M5100-11	12スピード CS-R9200-12 CS-R8101-12 CS-R7101-12 CS-HG710-12	11スピード CS-R9100 CS-R8000 CS-R7000	11スピード CS-HG800-11 CS-HG700-11	11/10スピード CS-LG700-11 CS-LG400-11 CS-LG400-10 CS-LG300-10
MICRO SPLINE	FH-M9210-B, FH-M8210-B, FH-M9111(-B, -BS), FH-M8110(-B, -BS), FH-M8130-B, FH-M7110(-B), FH-M7130-B, FH-MT410(-B), FH-MT401(-B), FH-MT500(-B), FH-MT510(-B), WH-M9200, WH-M9220, WH-M8200, WH-M8100, WH-M8120, WH-MT620, WH-MT601, WH-MT501, WH-RX880, WH-RX180		X	-	-	-	-	-
HG スプライン L2 (ROAD 12スピード専用)	WH-R9200, WH-R9270, WH-RX880		-	-	X	-	-	-
HG スプライン L (ROAD 12/11スピード)	FH-9000, FH-6800, FH-R7000, FH-R7070, FH-RS770, FH-RS400, FH-RS470, FH-UR600, WH-R9100, WH-R9170, WH-R8170, WH-RS710, WH-RS700, WH-RS500, WH-RS370, WH-RS330, WH-RS300, WH-RS171, WH-RS100, WH-RS010, WH-RX010, WH-RX870, WH-RX570, WH-RX180		-	X *1	X	X	X *1	X *1 *4
HG スプライン M (10/9/8スピード MTB 11スピード)	FH-M820, FH-M825, FH-M8000, FH-M8010(-B), FH-M756-A, FH-M6000, FH-M6010, FH-M525A, FH-M475, FH-M4050, FH-M3050, FH-MT400(-B), FH-MT200-B, FH-RM35, FH-TX505-B, FH-TX506, FH-TX500-8-QR(NT), FH-T610, FH-T3000, FH-RS300, WH-MT600, WH-MT500, WH-R501(-A)		-	X	-	-	X	X *4

*1 1.85mmのロススペーサーが必要です。 *2 以下のカセットスプロケットには、1.85mmのロススペーサーと1.0mmのスペーサーが必要です。 CS-7900/CS-7800/CS-6700/CS-6600/CS-5700/CS-5600 (1.0mmスペーサー付属)
 *3 以下の10スピードロードカセットスプロケットには1.0mmスペーサーが必要です。 CS-7900/CS-7800/CS-6700/CS-6600/CS-5700/CS-5600
 *4 モデル別の詳細については、LINKGLIDEカセットスプロケットの互換性についての技術情報 (C-649) をご覧ください

内装ハブの内部一式組立品

内装ハブの内部一式組立品									
スピード	シリーズ	モデル名	軸長(mm)				備考	メーカー希望小売価格	
			182	184	187	その他			
3スピード	3CC	SG-3C41	-	-	-	Y35U98010 (168)		¥11,261	
			-	-	-	Y33R98020 (175)		¥11,261	
			-	-	-	Y35U98020 (178)		¥11,261	
			-	-	-	Y35U98010 (168)		¥11,261	
			-	-	-	Y33R98020 (175)		¥11,261	
			-	-	-	Y35U98020 (178)		¥11,261	
	3R	SG-3R40	-	-	-	Y33S98310 (181.8)		¥7,206	
			-	-	-	Y33S98320 (191.8)		¥7,206	
			-	-	-	Y33S98330 (181.8)	ベルト車用	¥7,206	
			-	-	-	Y33S98350 (191.8)		¥7,883	
			-	-	-	Y33S98360 (184.8)	アシストバイク用	¥5,414	
			-	-	-	Y33S98310 (181.8)		¥7,206	
3R	SG-3R42	-	-	-	Y33S98310 (181.8)		¥7,206		
		-	-	-	Y33S98320 (191.8)		¥7,206		
		SG-3R75-B	-	-	-	Y3F198010 (174)		¥13,886	
			-	-	-	Y3F198020 (193)		¥13,886	
			-	-	-	Y3F198030 (197.6)		¥13,886	
			-	-	-	Y3F198040 (200)		¥13,886	
5スピード	5R	SG-5R30	-	-	-	Y38E98010 (210)		¥16,892	
		SG-5R30-BT	-	-	-	Y38J98020 (215.5)		¥16,892	
	5C	SG-C7000-5C	-	-	Y3FH98010	-		¥30,025	
		SG-C7050-5C	-	-	Y3FE98010	-		¥30,401	
	5CD	SG-C7002-5CD	-	-	Y3J098010	-		¥31,900	
		SG-C7050-5D	-	-	Y3FJ98010	-		¥20,821	
	5D	SG-C7050-5D	-	-	Y3FF98010	-		¥24,771	
		SG-C7050-5D	-	-	Y3FF98010	-		¥24,771	
	5R/5V	SG-C7000-5R SG-C7000-5V	-	-	Y3FG98010	-		¥20,630	
		SG-C7050-5R SG-C7050-5V	-	-	Y3FD98010	-		¥21,019	
	7スピード	7C	SG-C3001-7C	-	-	-	Y3EV98150 (176)		¥22,518
			SG-C3001-7C-DX	-	Y3EV98020	-		¥22,518	
7D		SG-C3001-7D	-	-	Y3EW98010	-		¥21,019	
7R	SG-C3001-7R	Y3ET98010	-	-	-		¥19,892		
	SG-C3001-7R	-	-	-	Y3ET98020 (201)		¥19,892		
8スピード	8C	SG-C6001-8C	-	Y3EJ98010	-		¥27,772		
		SG-C6001-8CD	-	-	Y3EL98010	-	¥27,772		
	8D	SG-C6001-8D	-	-	Y3EK98010	-		¥24,397	
		SG-C6061-8D	-	-	Y3EE98030	-		¥17,759	
8R/8V	SG-C6001-8R SG-C6001-8V	-	Y3EH98010	-	-		¥23,272		
	SG-C6011-8R SG-C6011-8V	-	Y3EG98010	-	Y3EH98020 (203)		¥23,645		
11スピード	ALFINE-11	SG-S7001-11	-	-	Y3EN98010	-		¥52,543	
		SG-S7051-11	-	-	Y3EM98010	-		¥53,481	
8スピード	ALFINE-8	SG-S7001-8	-	-	Y3EB98010	-		¥26,462	
		SG-S7051-8	-	-	Y3EA98010	-		¥26,462	



工具



カセットスプロケット / マルチプルフリーホイール / ローター

TL-LR10 ロックリング工具

コード番号	Y12009220
メーカー希望小売価格	¥2,407



TL-LR11 ロックリング工具

コード番号	Y8PW04100
メーカー希望小売価格	¥2,407

・(SM-RT10/RT30 内外スラインタイプロックリング用)



TL-LR15 ロックリング工具 (ガイドピン付)

コード番号	Y12009230
メーカー希望小売価格	¥1,998



TL-SR23 と共に使用

TL-LR20 SM-RT80 用ロックリング工具

コード番号	Y25U15000
メーカー希望小売価格	¥3,840



カセットスプロケット / マルチプルフリーホイール / ローター

NEW TL-LR021 9T用ロックリング工具

コード番号	Y0T498030
メーカー希望小売価格	¥2,783



TL-FW30 マルチプルフリーホイール工具

コード番号	Y12009050
メーカー希望小売価格	¥2,210



TL-HG09 CS-HG70-S ロックリング工具

コード番号	Y1Z702000
メーカー希望小売価格	¥1,460



TL-SR24 12 スピード対応スプロケット取外し工具

コード番号	Y13098730
メーカー希望小売価格	¥8,294

・10、11、12 スピード用スプロケット対応



TL-SR23 11 スピード対応スプロケット取外し工具

コード番号	Y13098510
メーカー希望小売価格	¥9,197

・6、7、8、9、10、11 スピード用スプロケット対応



TL-SR22 スプロケット / ロックリング取外し工具

コード番号	Y12189010
メーカー希望小売価格	¥8,259

1/2" x 1/8"



ボトムブラケット

TL-FC24

ボトムブラケットアダプター工具

コード番号	Y13009240
メーカー希望小売価格	¥517

・BB-9000 変換アダプター



TL-FC25

SM-BBR60 ボトムブラケットアダプター工具

コード番号	Y13009260
メーカー希望小売価格	¥517

・SMBBR60 変換アダプター



TL-FC34

SM-BB9000 ボトムブラケットアダプター工具

コード番号	Y13009250
メーカー希望小売価格	¥3,491

・インパクトレンチ用



TL-FC33

HOLLOWTECH II ボトムブラケットアダプター工具

コード番号	Y13009230
メーカー希望小売価格	¥4,726

・インパクトレンチ用



TL-FC36

HOLLOWTECH II ボトムブラケットアダプター工具

コード番号	Y13098000
メーカー希望小売価格	¥7,132



TL-FC32

HOLLOWTECH II ボトムブラケットアダプター工具

コード番号	Y13009210
メーカー希望小売価格	¥1,653



TL-FC37

SM-BBR60 ボトムブラケットアダプター工具

コード番号	Y13009270
メーカー希望小売価格	¥3,294

・インパクトレンチ用



ボトムブラケット

TL-BB12

Press-fit ボトムブラケット取付け工具

コード番号	Y13098255
メーカー希望小売価格	¥5,637



TL-BB13

Press-fit ボトムブラケット取外し工具

コード番号	Y13098262
メーカー希望小売価格	¥10,103



TL-UN66

カートリッジ ボトムブラケット工具

コード番号	Y13009075
メーカー希望小売価格	¥4,010



TL-UN74-S

カートリッジ ボトムブラケット工具

コード番号	Y13009073
メーカー希望小売価格	¥1,922



TL-FC31

ヘッドセット / スパナ / ロックナット用 スパナセット

コード番号	Y13098100
メーカー希望小売価格	¥9,985



クランクセット

TL-FC16
HOLLOWTECH II クランクアーム工具

コード番号	Y13009220
メーカー希望小売価格	¥385

・HOLLOWTECH IIクランク用



TL-FC23
チェーンリングボルト T30 レンチ 5mm hex 付

コード番号	Y13098230
メーカー希望小売価格	¥2,694

・T30 / 5 mm

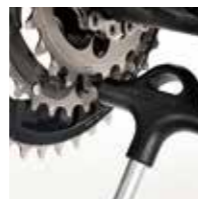

TL-FC18
HOLLOWTECH II クランクアーム工具

コード番号	Y13098280
メーカー希望小売価格	¥3,976

・ドライバータイプで握りやすく微調整が容易



TL-FC22
チェーンリングナット T40 レンチ / ペグスパナ

コード番号	Y13098240
メーカー希望小売価格	¥3,137

・ペグスパナ / T40

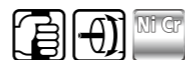

クランクセット

TL-FC11
クランクアーム取外し工具

コード番号	Y13098210
メーカー希望小売価格	¥5,819

・コッタレス/オクタリンククランク使用可



TL-FC10
クランクアーム取外し工具

コード番号	Y13009010
メーカー希望小売価格	¥2,210



TL-FC41
フロントチェーンリングダイレクトマウント工具

コード番号	Y13098720
メーカー希望小売価格	¥2,032

・TL-FC32、FC36対応



TL-FC40
パワーメータークランクアーム工具

コード番号	YEZY00017
メーカー希望小売価格	¥803



TL-FC21
ペグスパナ

コード番号	Y13009700
メーカー希望小売価格	¥715



TL-FC15
クランク抜き工具

コード番号	Y13009180
メーカー希望小売価格	¥759



チェーン

TL-CN29
12スピード対応チェーン工具

コード番号	Y13098700
メーカー希望小売価格	¥8,071

・9、10、11、12スピード用スプロケット対応



TL-CN34
11スピード対応
プロフェッショナルチェーン工具

コード番号	Y13098550
メーカー希望小売価格	¥12,527

・6、7、8、9、10、11スピードチェーン対応



スペアピン(10本)

コード番号	Y13098551
メーカー希望小売価格	¥4,010

TL-CN42
チェーン伸びチェッカー

コード番号	Y12160000
メーカー希望小売価格	¥3,158



TL-CN35
12スピード対応
プロフェッショナルチェーン工具

コード番号	Y13098710
メーカー希望小売価格	¥12,783

・9、10、11、12スピード用スプロケット対応



スペアピン(10本)

コード番号	Y13098551
メーカー希望小売価格	¥4,010

TL-CN10
QUICK-LINK接続および取外し工具

コード番号	Y13022000
メーカー希望小売価格	¥4,658

・11、12スピードクイックリンク対応



リアディレイラー

TL-RD11
リアフォークエンド修正工具

コード番号	Y13098270
メーカー希望小売価格	¥30,870

・リアディレイラーの台座の角度チェック、修正に使用
・20～29インチホイール対応



TL-RD200
ガイドプリー位置設定工具

コード番号	Y07A98020
メーカー希望小売価格	¥1,672

・RD-U8020/RD-U6020-11/RD-U6020-10/RD-U4020/RD-U3020用



フロントディレイラー

TL-FD68
ケーブル固定位置判別工具

コード番号	Y5P598010
メーカー希望小売価格	¥517

・FD-9000 / 6800 / 5800 / 4700用



TL-FDR30
ケーブル固定位置判別工具

コード番号	Y07A98010
メーカー希望小売価格	¥278

・FD-R3000 / R2000用



TL-FDM905

コード番号	YEZY00001
メーカー希望小売価格	¥2,271

・FD-M9050 / M9070用



シフト / ブレーキケーブル

TL-CT12
ケーブルカッター

コード番号	Y09898010
メーカー希望小売価格	¥8,259

・ライナーニードル付



シフト / ブレーキレバー

STI用 Eリング取外し工具

コード番号	Y6RT68000 (工具 A) Y6RT66000 (工具 B)
メーカー希望小売価格	工具A : ¥803 工具B : ¥377



ハイドロリックディスクブレーキ

TL-BH62

ディスクブレーキホース カット & セット工具

コード番号	Y13098570
メーカー希望小売価格	¥10,103



ホースをカット

コネクタースタンプをセット



TL-BR001

注射器ユニット

コード番号	Y13000080
メーカー希望小売価格	¥5,067



TL-BR002

ST用じょうごユニット

コード番号	Y13000090
メーカー希望小売価格	¥1,730



TL-BR003

BL用じょうごユニット

コード番号	Y13000100
メーカー希望小売価格	¥1,730



TL-BR PROFESSIONAL DISC BRAKE BLEED KIT
プロフェッショナル ディスクブレーキブリードキット

コード番号	Y13098630
メーカー希望小売価格	¥6,179

・キット内容：TL-BR001、TL-BR002、TL-BR003、4タイプのブリードスパーサー



ハブ

	コード番号	メーカー希望小売価格
TL-7S20 (ハブスパン 17mm x 22mm)	Y13098900	¥1,998
TL-HS21 (ハブスパン 15mm x 23mm)	Y3C228000	¥1,848
TL-HS22 (ハブスパン 17mm x 24mm)	Y3C227000	¥1,848
TL-HS23 (ハブスパン 18mm x 28mm)	Y20W04000	¥1,568



	コード番号	メーカー希望小売価格
TL-HS33 (ハブスパン 13mm)	Y23098000	¥3,478
TL-HS34 (ハブスパン 14mm)	Y23098010	¥3,478
TL-HS35 (ハブスパン 15mm)	Y23098020	¥3,410
TL-HS37 (ハブスパン 17mm)	Y23098030	¥3,546
TL-HS38 (ハブスパン 18mm)	Y23098040	¥3,546
TL-HS42 (ハブスパン 22mm)	Y23098050	¥3,615



TL-WHR92

ニップルレンチ / エアロスポークホルダー

コード番号	YOMK14000
メーカー希望小売価格	¥1,691



TL-FH12

12mm スルーアクスル FH用 ハブセッティング工具

コード番号	Y13098011
メーカー希望小売価格	¥5,033

・振れ取り作業用アダプター



TL-HB16

20/15/8mm スルーアクスルハブ用 ハブセッティング工具

コード番号	Y20W98020
メーカー希望小売価格	¥7,200

・振れ取り作業用アダプター



ハブ

TL-FH17A

シールリング取付け工具

コード番号	Y1Y19801T
メーカー希望小売価格	¥2,970



NEW TL-HB017

ハブベアリングリムーバー

コード番号	Y2LF9802T
メーカー希望小売価格	¥1,210



ペダル

TL-HS40

玉押し調整スパナ 20mm

コード番号	Y13098320
メーカー希望小売価格	¥3,703



TL-PD40

ペダル用ロックブッシュ戻し工具

コード番号	Y42A09000
メーカー希望小売価格	¥327



TL-PD63

ペダル玉押し調整工具 (7mm x 8mm & 10mm x 11mm)

コード番号	Y46098630
メーカー希望小売価格	¥6,403



TL-PD400

ペダル玉押し調整工具 (7mm x 10mm & 10mm x 13mm)

コード番号	Y40098020
メーカー希望小売価格	¥5,414



NEXUS/ALFINE

TL-DH10

ハブダイナモ内部一式取外し工具

コード番号	Y12009000
メーカー希望小売価格	¥3,840



TL-AF10

右防水キャップ A 取付け工具

コード番号	Y32010000
メーカー希望小売価格	¥1,998



TL-8S11

右玉押し取外し工具

コード番号	Y70800600
メーカー希望小売価格	¥4,726



TL-S701

右玉押し取外し工具

コード番号	Y13098021
メーカー希望小売価格	¥3,635



TL-C7001

右玉押し取外し工具

コード番号	Y70821000
メーカー希望小売価格	¥2,203



TL-8S20

右玉押し取付け工具

コード番号	Y70800200
メーカー希望小売価格	¥2,987



TL-AF20

右玉押し取付け工具

コード番号	Y70810000
メーカー希望小売価格	¥3,533



TL-S702

右玉押し取付け工具

コード番号	Y13098022
メーカー希望小売価格	¥2,407



NEXUS/ALFINE

TL-AF30
左防水内キャップ取付け工具

コード番号	Y70811000
メーカー希望小売価格	¥5,013



TL-S704
シールセット工具

コード番号	Y70819000
メーカー希望小売価格	¥3,124



TL-8S30
ギア枠ユニット工具

コード番号	Y70800300
メーカー希望小売価格	¥2,339



TL-IM21
ブレーキインナーケーブル固定工具

コード番号	Y75W98021
メーカー希望小売価格	¥1,925



TL-CJ40
インナーケーブル固定ボルトセット工具

コード番号	Y70898020
メーカー希望小売価格	¥2,339



TL-S700-B
インナーケーブル固定ボルトセット工具

コード番号	Y72A06000
メーカー希望小売価格	¥1,171



TL-S703

コード番号	Y13098023
メーカー希望小売価格	¥6,435



チューブセット

コード番号	Y13098025
メーカー希望小売価格	¥1,248

TL-SGE1
ギア位置合わせ工具

コード番号	Y20W10000
メーカー希望小売価格	¥377



SHIMANO STEPS

TL-FC39
ロックリング工具(DU-E8080/E6180/E5080)

コード番号	YEZY00016
メーカー希望小売価格	¥6,690



TL-FC430
ロックリング工具(DU-EP801/EP600)

コード番号	Y70898030
メーカー希望小売価格	¥5,115



TL-DUE60
チェーンテンション測定工具

コード番号	YEZY00002
メーカー希望小売価格	¥11,069



TL-BME01
バッテリーマウントセット工具

コード番号	Y70W00002
メーカー希望小売価格	¥5,135



TL-BME02
バッテリーマウントセット工具

コード番号	YEZY00014
メーカー希望小売価格	¥6,084



TL-BME03
バッテリーマウントセット工具

コード番号	YEZY00015
メーカー希望小売価格	¥17,472

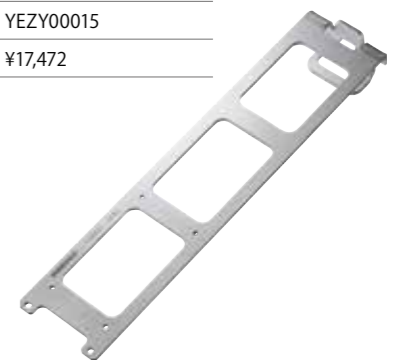

TL-BME04
バッテリーマウントセット工具

コード番号	Y13000050
メーカー希望小売価格	¥12,948



TL-BME05
バッテリーマウントセット工具

コード番号	Y13000070
メーカー希望小売価格	¥9,385



TL-EW02

エレクトリックワイヤー接続/切離し用プラグ工具

コード番号	Y6VE16000
メーカー希望小売価格	¥517

・EW-SD50対応



TL-EW300

エレクトリックワイヤー接続/切離し用プラグ工具

コード番号	Y7HE40000
メーカー希望小売価格	¥517

・EW-SD300対応



SM-PCE02

PC 接続機器

互換性	コード番号	メーカー希望小売価格
EW-SD50	ISMPC02B	¥27,046
EW-SD300	ISMPC02B2	¥27,249
EW-SD50/EW-SD300	ISMPC02B3	¥30,402



ISMPC02B



ISMPC02B2



ISMPC02B3

その他

TL-MH10

マルチハンドルレンチ



コード番号	Y13098290
メーカー希望小売価格	¥20,767

・大型ハンドルで各種取付け作業の効率がアップ
 ※ソケットは付属しておりません。



TL-FC33と共に使用

対応工具



TL-FC37

TL-FC34

TL-FC33

TL-LR10

TL-LR20

TL-UN66

Service Tips

組み立てに必要な工具

近年、シマノ製品を様々な形状のフレーム/パーツに組み立てる機会が増えています。

そのため、組み立てに必要な専用工具も増えてきています。

必要な工具を再度ご確認ください。



① シフト/ブレーキレバー

TL-BR001 ①	注射器ユニット	Y13000080
TL-BR002 ②	ST用じょうごユニット	Y13000090
TL-BR003 ③	BL用じょうごユニット	Y13000100
①②③キット	プロフェッショナル ディスクブレーキブリードキット	Y13098630
TL-BH62	ディスクブレーキホース カット & セット工具	Y13098570

② ブレーキキャリパー

	ボルトレングスセクター	Y8N221000
--	-------------	-----------

③ ディスクブレーキローター

TL-FC36	HOLLOWTECH II ボトムブラケットアダプター工具	Y13098000
TL-LR15	ロックリング工具 (ガイドピン付)	Y12009230
TL-LR11	ロックリング工具	Y8PW04100

④ ボトムブラケット

TL-FC36	HOLLOWTECH II ボトムブラケットアダプター工具	Y13098000
TL-FC24	ボトムブラケットアダプター工具 BB-9000 変換用アダプター	Y13009240
TL-FC25	ボトムブラケットアダプター工具 SMBBR60変換用アダプター	Y13009260
TL-BB12	Press-fit ボトムブラケット取付け工具	Y13098255
TL-BB13	Press-fit ボトムブラケット取外し工具	Y13098262
TL-UN74-S	カートリッジ ボトムブラケット工具	Y13009073

⑤ クランクセット

TL-FC18	HOLLOWTECH II クランクアーム工具	Y13098280
TL-FC11	クランクアーム取外し工具	Y13098210
TL-FC23	チェーンリングボルト T30 レンチ 5mm hex 付	Y13098230
TL-FC40	パワーメータークランクアーム工具	YEZY00017

⑥ カセットスプロケット

TL-LR15	ロックリング工具 (ガイドピン付)	Y12009230
TL-SR24	12 スピード対応スプロケット取外し工具	Y13098730

⑦ チェーン

TL-CN35	12 スピード対応 プロフェッショナル チェーン工具	Y13098710
	スベアピン(10 本)	Y13098551
TL-CN10	QUICK-LINK接続および取外し工具	Y13022000
TL-CN42	チェーン伸びチェッカー	Y12160000

その他

TL-RD11	リアフォークエンド修正工具	Y13098270
TL-CT12	ケーブルカッター	Y09898010

ルブリカント



グリス

プレミアムグリス

特 徴	耐水性・耐熱性・耐圧性にすぐれ、水や汚れの浸入を防ぎ、製品本来の性能を十分に発揮させます。稼働部の抵抗を減らし、ゴムシール部を傷める恐れもありません。
使用箇所	ハブ・ヘッドパーツ・ボトムブラケット・ベアリング部等駆動部

	コード番号	メーカー希望小売価格
50g ボトル	Y04110000	¥1,422
100g チューブ	Y04110200	¥1,925
500g ボトル	Y04110010	¥7,423



フリーハブグリス (FH-7800/7801/M800/M805用) 50g

コード番号	Y3B980000
メーカー希望小売価格	¥1,445

他のフリーハブにはこのグリスを塗布しないでください。



ケーブルグリス (50g)

コード番号	Y04180000
メーカー希望小売価格	¥3,059



ローラーブレーキグリス

コード番号	Y04120400	メーカー希望小売価格	¥2,247
100g チューブタイプ			



内装ハブ用グリス

コード番号	メーカー希望小売価格
100g チューブタイプ	Y04130100 ¥1,648
2.5kg ボトル	Y04130200 ¥28,190

グリス



SHIMANO SHADOW RD+ 用グリス (50g)

コード番号	Y04121000
メーカー希望小売価格	¥1,691



フリーハブ用シールグリス (50g)

コード番号	Y38Z98000
メーカー希望小売価格	¥1,884

その他



SHIMANO 低粘度オイル

	コード番号	メーカー希望小売価格
100ml	ISMLVOIL01	¥1,443
500ml	ISMLVOIL05	¥3,730



ハイドロリックミネラルオイル

	コード番号	メーカー希望小売価格
100ml	ISMDBOIL010	¥1,052
500ml	ISMDBOIL050	¥1,894
1000ml	KSMDBOIL0	¥2,995



SG-S700オイル

	コード番号	メーカー希望小売価格
50ml ボトル	Y13098481	¥1,691
1000ml 缶	Y13098480	¥10,103



内装ハブメンテナンスオイルキット

	コード番号	メーカー希望小売価格
メンテナンスオイル & ティッピング容器セット	Y00298010	¥9,050
メンテナンスオイル 1000ml	Y00201000	¥7,455

クリート

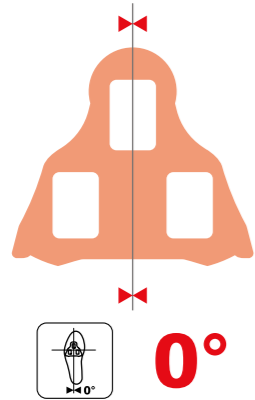

SM-SH10
固定モード
ペダル装着時にシューズとペダルが固定され遊びはありません
カラー：レッド

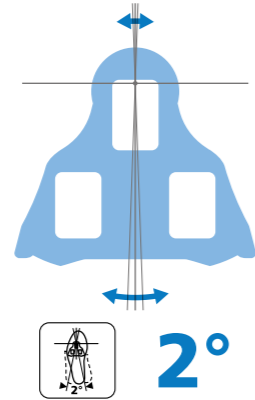

SM-SH12
フロントセンターピボッティングモード
回転の支点がフロントで左右に少し遊びがあります
カラー：ブルー

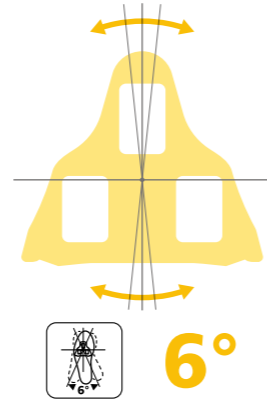

SM-SH11
セルフアライニングモード
ペダル装着時に左右方向の遊びがあります
カラー：イエロー



SM-SH20
クリートスペーサー
・セット内容：
1mm スペーサー × 1枚
2mm スペーサー × 2枚
M5 × 10mm ボルト (3個)
M5 × 13.5mm ボルト (3個)
コード番号：Y40B98150
メーカー希望小売価格：¥1,287



SPD-SL クリートボルト
軽量タイプ (M5 X 8mm) 6個
コード番号：YL8898050
メーカー希望小売価格：¥1,287
ノーマル (M5 X 8mm) 6個
コード番号：Y42U98080
メーカー希望小売価格：¥1,067
ミディアム (M5 X 10mm) 6個
コード番号：Y42U98070
メーカー希望小売価格：¥1,067
ロング (M5 X 13.5mm) 6個
コード番号：Y42U98060
メーカー希望小売価格：¥1,067



SM-SH45
SPD-SL クリートカバー
・歩行時にクリートを摩耗から保護
・歩きやすさの向上
・簡単な着脱
・SPD-SL クリート用 (SM-SH10/SM-SH11/SM-SH12)
コード番号：ESMSH45
メーカー希望小売価格：¥2,997



SM-SH51
シングルリリース

解除方法
かかとを外側にひねった場合にのみ解除できます。



SM-SH56
マルチリリース

解除方法
かかとをどの方向にひねっても解除できます。



クリートスペーサー

- ・厚さ：1.0mm
- ・SPD クリート (SM-SH51/SM-SH56 用)
- ・コード番号：YL8098030
- ・メーカー希望小売価格：¥327



クリートナット

- ・SM-SH51/SM-SH56 用
- ・コード番号：YL0E04000 (1個)
- ・メーカー希望小売価格：¥517



SM-SH51 SPD クリート
・コード番号：ISMSH51AJ
・メーカー希望小売価格：¥2,008

クリートナット無
・コード番号：ISMSH51J
・メーカー希望小売価格：¥1,714



SM-SH56 SPD クリート
・コード番号：ISMSH56AJ
・メーカー希望小売価格：¥2,008

クリートナット無
・コード番号：ISMSH56J
・メーカー希望小売価格：¥1,714



SM-SH41
SPD クリートアダプター
・3つ穴タイプ SPD-SL アウトソール用 SPD クリートアダプター
・全ての SPD-SL シューズ (3つ穴タイプ)
・SPD クリート (SM-SH51/SM-SH56 用)

コード番号：ESMSH41
メーカー希望小売価格：¥2,310



NEW
CL-MT001
マルチエントリー / シングルリリース
・メーカー希望小売価格：¥2,043
・コード番号：ICLMT001 (クリートナットなし)



NEW
SPD クリート Pontoon
・メーカー希望小売価格：¥2,310
・コード番号：ESMSHRX910MPOL01000

シューズリペアパーツ

クリート					
・1ユニット(セット)					
イメージ	カテゴリ	モデル名	モード	コード番号	メーカー希望小売価格(税込)
 SM-SH10 SM-SH11 SM-SH12		SM-SH10	固定モード	ISMSH10J	¥2,494
		SM-SH11	セルフアライニングモード	ISMSH11J	¥2,494
		SM-SH12	フロントセンターピボッティングモード	ISMSH12J	¥2,494
 SM-SH51 SM-SH56 CL-MT001		SM-SH51 (クリートナット付)	シングルリリース	ISMSH51AJ	¥2,008
		SM-SH51 (クリートナットなし)	シングルリリース	ISMSH51J	¥1,714
		SM-SH56 (クリートナット付)	マルチリリース (PD-M858を除く)	ISMSH56AJ	¥2,008
		SM-SH56 (クリートナットなし)	マルチリリース (PD-M858を除く)	ISMSH56J	¥1,714
		NEW CL-MT001 (クリートナットなし)	マルチエントリー/シングルリリース	ICLMT001	¥2,043

ペダルピン					
イメージ	モデル名	ショート	ロング	必要なピン数 (片面用)	メーカー希望小売価格
	PD-GR500	YL8798010 (9個) *高さを調整するスペーサーが付属しています。		9	¥1,023
	PD-M820 (SPD)			4	
	PD-MX80			9	
	PD-GR400	YL8X98030		9	¥891
 Short Long	PD-M828	YL8A98010 (12個)	YL8A98020 (12個)	12	YL8A98010: ¥1,038 YL8A98020: ¥1,091
	PD-M8140			10	
 Short Long	PD-T8000	YL8498050 (8個)	YL8498060 (8個)	8	YL8498050: ¥803 YL8498060: ¥803
	PD-EH500				

インソール						
イメージ	モデル名	互換性	ラスト	サイズ	コード番号	メーカー希望小売価格(税込)
	カスタムフィットインソール (RC9)	SH-RC903/RC903S/RC903PWR/RC902/RC901/RC902T/RC901T/RC703/RC702/RC701/RC502/RC500/RC302/RC300/RC102/RC100/TR903/TR901/TR501/XC903/XC902/XC901/XC702/XC701/XC502/XC501/XC300/XC100/RX801/RX600/RX800/MW702/MW502/IC100/RP400/RP301/RP201RP101/RP100	DYNALAST	36 - 37.5	ESMSHRC9INCF375	¥6,380
				38 - 39.5	ESMSHRC9INCF395	¥6,380
				40 - 41.5	ESMSHRC9INCF415	¥6,380
				42 - 43.5	ESMSHRC9INCF435	¥6,380
				44 - 45.5	ESMSHRC9INCF455	¥6,380
				46 - 47.5	ESMSHRC9INCF475	¥6,380
				48 - 50	ESMSHRC9INCF500	¥6,380
	VOLUME TOURラストインソール	SH-GE900/GE700/GE500/AM903/AM901/AM501/GF800GTX/GF600/GF400/GR501/GR500/ME400/ME301/MX100/EX700/EX700GTX/EX500/EX300/MT701GTX/MT701/MT700/MT502/MT501/MT301/ET501/ET300/XM900/CT500	Volume tour last	36 - 38	ESMSHAM903MINL01380	¥3,520
				38.5 - 40	ESMSHAM903MINL01400	¥3,520
				40.5 - 42	ESMSHAM903MINL01420	¥3,520
				42.5 - 44	ESMSHAM903MINL01440	¥3,520
				44.5 - 46	ESMSHAM903MINL01460	¥3,520
				46.5 - 48	ESMSHAM903MINL01480	¥3,520
	スタンダードカップインソール	SH-RC903/RC903S/RC903PWR/RC902/RC901/RC902T/RC901T/RC703/RC702/RC701/RC502/RC500/RC302/RC300/RC102/RC100/TR903/TR901/TR900/TR501/TR500/XC903/XC902/XC901/XC702/XC701/XC502/XC501/XC500/XC300/XC100/RX801/RX600/RX800/MW702/MW502/IC100/RP400/RP301/RP201RP101/RP100/RT500	DYNALAST	36 - 38	ESMSHRC502MINL01380	¥3,520
				38.5 - 40	ESMSHRC502MINL01400	¥3,520
				40.5 - 42	ESMSHRC502MINL01420	¥3,520
				42.5 - 44	ESMSHRC502MINL01440	¥3,520
				44.5 - 46	ESMSHRC502MINL01460	¥3,520
				46.5 - 48	ESMSHRC502MINL01480	¥3,520
	DUAL DENSITY TRAIL/TOURインソール	SH-GE900/GE700/GE500/AM903/AM501/GF800GTX/GF600/GF400/GR901/GR501/MX100/EX700/EX700GTX/EX500/EX300/MT701GTX/MT701/MT700/MT502/MT501/ET501/ET300/XM900/CT500	DUAL DENSITY TRAIL/TOURインソール	36 - 38	ESMSHGE900MINL01380	¥4,070
				38.5 - 40	ESMSHGE900MINL01400	¥4,070
				40.5 - 42	ESMSHGE900MINL01420	¥4,070
				42.5 - 44	ESMSHGE900MINL01440	¥4,070
				44.5 - 46	ESMSHGE900MINL01460	¥4,070
				46.5 - 48	ESMSHGE900MINL01480	¥4,070
	エクストラクッションインソール	SH-MW700	SH-MW700	36 - 38	ESMSHM200CPIN38	¥4,070
				38.5 - 40	ESMSHM200CPIN40	¥4,070
				40.5 - 42	ESMSHM200CPIN42	¥4,070
				42.5 - 44	ESMSHM200CPIN44	¥4,070
				44.5 - 46	ESMSHM200CPIN46	¥4,070
				46.5 - 48	ESMSHM200CPIN48	¥4,070

クリート / 小物						
	カテゴリー	モデル名	互換性	サイズ / 備考	コード番号	メーカー希望 小売価格(税込)
		SPD-SL クリートボルト	-	軽量タイプ (M5 × 8 mm) 6 個	YL8898050	¥1,287
				ミディアム (M5 × 10 mm) 6 個	Y42U98070	¥1,067
				ロング (M5 × 13.5 mm) 6 個	Y42U98060	¥1,067
		SM-SH20 クリートスペーサー	-	1 mm スペーサー、1 個 2 mm スペーサー、2 個 M5 × 10 mm ボルト、3 個 M5 × 13.5 mm ボルト、3 個	Y40B98150	¥1,287
		SM-SH45 SPD-SL クリートカバー	SM-SH10 SM-SH11 SM-SH12	-	ESMSH45	¥2,997
		SPD クリートネット (1 個)	SM-SH51 SM-SH56	-	YLOE04000	¥517
		SPD クリートスペーサー	SM-SH51 SM-SH56	厚さ : 1.0mm	YL8098030	¥327
		クリートホールスペーサー	-	-	ESMSHM200CHS	¥660
		SM-SH41 SPD クリートアダプター	シマノのすべての 3 ホールアウトソール	-	ESMSH41	¥2,310
		クリートキャップ	SH-EX900/EX700/EX700GTX/ EX500/EX300/XM900/ MT701GTX/MT701/MT502/ MT501/MT301/SD501/SD500	-	ESMSHMT33CC	¥1,210
		エクスプローラー クリートキャップ	SH-EX900/EX700/EX700GTX/ EX500/EX300/XM900/ MT701GTX/MT701/MT502/ MT501/MT301/SD501/SD500	-	ESMSHEX900MCL01000	¥3,080
		クリートキャップ	SH-CT500	-	ESMSHCT500CC	¥1,210
		SPD-SL シール	-	SPD-SL 用防水シール	ESMSHRC902MSSW01000	¥660
		SPD シール	-	SPD 用防水シール	ESMSHME700SEAL	¥660

BOA® キット							
	モデル名	互換性	カラー	コード番号	メーカー希望 小売価格(税込)		
	BOA® Li2 リペア キット 2 ダイヤル	SH-RC903/RC902/XC902	ブルー	ESMSHRC902MBOB0100L	¥6,050		
				ESMSHRC902MBOB0100R	¥6,050		
			ブラック	ESMSHRC902MBOL0100L	¥6,050		
				ESMSHRC902MBOL0100R	¥6,050		
			レッド	ESMSHRC902MBOR0100L	¥6,050		
				ESMSHRC902MBOR0100R	¥6,050		
	"BOA® Li2 リペア キット 1 ダイヤル"	SH-XC903	ホワイト	ESMSHXC903MBOW0100L	¥4,070		
				ESMSHXC903MBOW0100R	¥4,070		
			ブラック	ESMSHXC903MBOL0100L	¥4,070		
				ESMSHXC903MBOL0100R	¥4,070		
			BOA® Li2 リペア キット 1 ダイヤル	SH-RC902T	ホワイト	ESMSHRC902TBOW0100L	¥4,070
						ESMSHRC902TBOW0100R	¥4,070
BOA® Li2 R リペア キット 1 ダイヤル	SH-RX801	ブラック	ESMSHRC902TBOL0100L	¥4,070			
			ESMSHRC902TBOL0100R	¥4,070			
	BOA® IP1 リペア キット 2 ダイヤル	SH-RC901/XC901	ブルー	ESMSHRC901MBOB01000L	¥6,050		
				ESMSHRC901MBOB01000R	¥6,050		
			ブラック	ESMSHRC901MBOL01000L	¥6,050		
				ESMSHRC901MBOL01000R	¥6,050		
			ホワイト	ESMSHRC901MBOW01000L	¥6,050		
				ESMSHRC901MBOW01000R	¥6,050		
	BOA® L6 リペア キット 1 ダイヤル	SH-RC703	ブラック	ESMSHRC703MBOL0100L	¥3,080		
				ESMSHRC703MBOL0100R	¥3,080		
			ホワイト	ESMSHRC703MBOW0100L	¥3,080		
				ESMSHRC703MBOW0100R	¥3,080		
			ブラック	ESMSHME501MBOL01000L	¥3,080		
				ESMSHME501MBOL01000R	¥3,080		
		SH-RC302/RC300/XC300/EX700/ RP400/ME400/ME400	ブラック	ESMSHRC300MBOL0100L	¥3,080		
				ESMSHRC300MBOL0100R	¥3,080		
			ホワイト	ESMSHRC300MBOW0100L	¥3,080		
				ESMSHRC300MBOW0100R	¥3,080		
			クリア	ESMSHRC500MBOC0100L	¥3,080		
				ESMSHRC500MBOC0100R	¥3,080		
	BOA® IP1 リペア キット 1 ダイヤル	SH-RX800	ブラック	ESMSHRX800MBOL0100L	¥4,070		
				ESMSHRX800MBOL0100R	¥4,070		
	BOA® L6 リペア キット 1 ダイヤル	SH-RC901T	ブルー	ESMSHRC901TBOB0100L	¥3,080		
				ESMSHRC901TBOB0100R	¥3,080		
	BOA® L6 リペア キット 1 ダイヤル	NEW SH-RC503/XC503	ブラック	ESMSHRC503MBOL0100L	¥3,520		
				ESMSHRC503MBOL0100R	¥3,520		
		NEW SH-RC503	ホワイト	ESMSHRC503MBOW0100L	¥3,520		
				ESMSHRC503MBOW0100R	¥3,520		

バックル&ストラップ					
	モデル名	互換性	カラー	コード番号	メーカー希望小売価格(税込)
	バックル&ストラップセット	SH-RP301/ME301	ブラック	ESMSHRP301MBSL010000	¥2,750
			ホワイト	ESMSHRP301MBSW010000	¥2,420
	スピードレーシングキット	SH-MW502/AM903/GR901/MT502/MT501/EX500/ET501	-	ESMSHAM903MSLL01000	¥1,210

スパイク					
	モデル名	互換性	カラー	コード番号	メーカー希望小売価格(税込)
	スベア用 ロープロファイルスパイク (タロンスパイク)	SH-XC903/XC902/XC901/XC702/XC701/ XC502/XC501/XC500/MW702	ブラック	ESMSHXC902MSKL01000	¥2,640
	スベア用 ロープロファイルスパイク (10 mm)	SH-XC903S/XC903/XC902/XC901/ XC703/XC702/XC503/XC502/MW702	ブラック	ESHM225SPIKE	¥1,650
	スベア用 MTB スパイク (18 mm)	SH-XC903/XC902/XC901/XC702/XC701/ XC502/XC501/XC500/MW702	ブラック	ESMSHXC900SPIKE	¥2,420
	スベア用 ロープロファイルスパイク (7.5 mm)	SH-XC903/XC902/XC901/XC702/XC701/ XC502/XC501/XC500/MW702	ブラック	ESMSHXC905SPIKE	¥1,870
	ロープロファイル レジンスパイク	SH-XC903/XC902/XC901/XC702/XC701/ XC502/XC501/XC500/MW702	グレー	ESMSHXC901MSKG01000	¥1,650

クリートナット					
	モデル名	互換性	コード番号	メーカー希望小売価格(税込)	
	クリートナットセット	SH-RC903/RC903PWR/RC903S/RC902/ RC902T/RC703/RC702/TR903	ESMSHRC902MCNL01000	¥1,210	
		SH-RC901/RC901T	ESMSHRC900CLNT	¥1,210	
		SH-RC701/RC502/RC501/TR901/RC302/RC300/ RC102/RC100/TR501//RP400/RP301/RP201	ESMSHRP900CLNT	¥1,210	
		SH-RP101/RP100/TR500/IC100	ESMSHRP100CLNT	¥1,210	

ヒールパッド					
	モデル名	互換性	サイズ	コード番号	メーカー希望小売価格(税込)
	スベア用ヒールパッド	SH-RC903/RC903PWR/RC902/RC902T	36 - 39.5	ESMSHRC902MHPL01395	¥2,200
			40 - 43.5	ESMSHRC902MHPL01435	¥2,200
			44 - 48	ESMSHRC902MHPL01480	¥2,200
	スベア用ヒールパッド	SH-RC901/RC901T	36 - 39.5	ESMSHRC900HPS	¥2,090
			40 - 43.5	ESMSHRC900HPM	¥2,090
			44 - 48	ESMSHRC900HPL	¥2,090

電子製品用アクセサリ











電子製品の互換性情報は、シマノ製品のWebサイトをご確認ください
 >>><https://productinfo.shimano.com>





















DI2 E-TUBE ワイヤ						
	モデル名	シリーズ	長さ	品種	コード番号	メーカー希望小売価格
	EW-SD300-I	SHIMANO	150 mm	Di2 12s用E-TUBEケーブル	IEWSD300L015	¥3,177
			200 mm		IEWSD300L020	¥3,192
			250 mm		IEWSD300L025	¥3,203
			300 mm		IEWSD300L030	¥3,279
			350 mm		IEWSD300L035	¥3,295
			400 mm		IEWSD300L040	¥3,308
			500 mm		IEWSD300L050	¥3,397
			550 mm		IEWSD300L055	¥3,410
			600 mm		IEWSD300L060	¥3,430
			650 mm		IEWSD300L065	¥3,501
			700 mm		IEWSD300L070	¥3,511
			750 mm		IEWSD300L075	¥3,532
			800 mm		IEWSD300L080	¥3,604
			850 mm		IEWSD300L085	¥3,677
			900 mm		IEWSD300L090	¥3,691
			950 mm		IEWSD300L095	¥3,762
1,000 mm	IEWSD300L100	¥3,780				
1,200 mm	IEWSD300L120	¥3,958				
1,400 mm	IEWSD300L140	¥4,134				
1,600 mm	IEWSD300L160	¥4,310				
	EW-SD300	SHIMANO	150 mm	Di2 12s用E-TUBEケーブル	IEWSD300L015	¥3,142
			200 mm		IEWSD300L020	¥3,158
			250 mm		IEWSD300L025	¥3,173
			300 mm		IEWSD300L030	¥3,185
			350 mm		IEWSD300L035	¥3,203
			400 mm		IEWSD300L040	¥3,215
			500 mm		IEWSD300L050	¥3,246
			550 mm		IEWSD300L055	¥3,261
			600 mm		IEWSD300L060	¥3,275
			650 mm		IEWSD300L065	¥3,291
			700 mm		IEWSD300L070	¥3,306
			750 mm		IEWSD300L075	¥3,324
			800 mm		IEWSD300L080	¥3,336
			850 mm		IEWSD300L085	¥3,351
			900 mm		IEWSD300L090	¥3,367
			950 mm		IEWSD300L095	¥3,382
1,000 mm	IEWSD300L100	¥3,396				
1,200 mm	IEWSD300L120	¥3,457				
1,400 mm	IEWSD300L140	¥3,517				
1,600 mm	IEWSD300L160	¥3,578				
	EW-SD50	SHIMANO	150 mm	Di2 11s用E-TUBEケーブル	IEWSD50L15	¥3,170
			200 mm		IEWSD50L20	¥3,137
			250 mm		IEWSD50L25	¥3,137
			300 mm		IEWSD50L30	¥3,170
			350 mm		IEWSD50L35	¥3,170
			400 mm		IEWSD50L40	¥3,206
			500 mm		IEWSD50L50	¥3,239
			550 mm		IEWSD50L55	¥3,239
			600 mm		IEWSD50L60	¥3,273
			650 mm		IEWSD50L65	¥3,273
			700 mm		IEWSD50L70	¥3,312
			750 mm		IEWSD50L75	¥3,312
			800 mm		IEWSD50L80	¥3,346
			850 mm		IEWSD50L85	¥3,346
			900 mm		IEWSD50L90	¥3,382
			950 mm		IEWSD50L95	¥3,382
1000 mm	IEWSD50L100	¥3,415				
1200 mm	IEWSD50L120	¥3,484				
1400 mm	IEWSD50L140	¥3,554				
1,600 mm	IEWSD50L160	-				

バッテリー / 充電器					
	モデル名	シリーズ	品種	コード番号	メーカー希望 小売価格
	SM-BTR1	SHIMANO	外装バッテリー	ISMBTR1A	¥10,397
	BT-DN300		内装バッテリー(SD300ポート用)	IBTDN3003	¥23,833
	BT-DN110A		内装バッテリー (SD50ポート用)	IBTDN110A8	¥21,738
	SM-BCR2		内装バッテリー用充電器	ISMBCR2	¥14,653
	SM-BCR1		外装バッテリー用充電器	ISMBCR1	¥10,688
 SM-BCC1-3 (日本用タイプAプラグ)	SM-BCC1		SM-BCR1用電源コード	ISMBCC13	¥1,446
	NEW BT-DN320		製品内蔵バッテリー	IBTDN320A	¥7,169
	NEW EC-DN100		BT-DN320用バッテリーチャージャー	IECDN100A	¥6,020

充電ケーブル					
	モデル名	シリーズ	品種	コード番号	メーカー希望 小売価格
	EW-EC300	SHIMANO	充電ケーブル (BT-DN300用)	IEWEC300A	¥6,238

DI2 バッテリーマウント / ワイヤージャンクション					
	モデル名	シリーズ	備考	コード番号	メーカー希望 小売価格
	BM-DN100	SHIMANO	・ロングタイプ・内装コード配線・Bluetooth対応	IBMDN100IB	¥17,224
			・ロングタイプ・外装コード配線・Bluetooth対応	IBMDN100LB	¥16,843
			・ショートタイプ・外装コード配線・10mm ボルト付・Bluetooth対応	IBMDN100S1	¥16,466
			・ショートタイプ・外装コード配線・16mm ボルト付・Bluetooth対応	IBMDN100S2	¥16,466
	EW-AD305		・EW-SD50 & EW-SD300用変換アダプター	IEWAD305	¥2,795
	EW-JC302		・EW-SD300用2ポートジャンクション	IEWJC302	¥2,795
	EW-JC304		・EW-SD300用4ポートジャンクション	IEWJC304	¥3,868
	SM-EW90		・ジャンクション A ・3ポート	ISMEW90A	¥14,907
			・ジャンクション A ・5ポート	ISMEW90B	¥16,843
	EW-RS910		・ジャンクションA (内装タイプ) ・3ポート	IEWRS910	¥16,607
	EW-JC130		・Yスプリット配線・ケーブル長さ: 550 mm, 50 mm, 550 mm	IEWJC130MM	¥9,462
			・Yスプリット配線・ケーブル長さ: 350 mm, 50 mm, 450 mm	IEWJC130SM	¥9,396
			・Yスプリット配線・ケーブル長さ: 350 mm, 50 mm, 250 mm	IEWJC130SS	¥9,329
	EW-JC200		・2ポート ジャンクション	IEWJC200	¥3,004
	SM-JC41		・ジャンクション B ・内装用	ISMJC41	¥4,086
	SC-M9051	XTR M9050 DEORE XT M8050 DURA-ACE R9150	・システムインフォメーションディスプレイ ・エレクトリックパワーコネクター ・Bluetooth対応	ISCM9051C	¥27,822
	SC-MT800	SHIMANO		ISCMT800C	¥21,263

DI2 その他					
	モデル名	シリーズ	備考	コード番号	メーカー希望 小売価格
	EW-CL300-S	SHIMANO	EW-CL300-S コードクリップ (φ4mm) シフトアウトターケージング用	Y7HS10000	¥129
	EW-CL300-M		EW-CL300-M コードクリップ (φ5mm) ブレーキホース用	Y7HS20000	¥129
	EW-CB300-S		EW-CB300-S コードバンド (φ22.2mm)	Y7HX01000	¥179
	EW-CB300-M		EW-CB300-M コードバンド (φ31.8mm)	Y7HX02000	¥179
	EW-CB300-L		EW-CB300-L コードバンド (φ35mm)	Y7HX03000	¥179
	EW-CC300		EW-SD300用コード固定テープ: ブラック	IEWCC300LA	¥1,038
			EW-SD300用コード固定テープ: ホワイト	IEWCC300WA	¥1,038
	SM-EWC2		EW-SD50用ワイヤーカバー: ブラック	ISMEWC2L	¥2,378
			EW-SD50用ワイヤーカバー: ホワイト	ISMEWC2W	¥2,186
	EW-GM300-S		EW-GM300-S グロメット (φ6mm穴)	Y7HN01000	¥377
	EW-GM300-M		EW-GM300-M グロメット (7.5×8mm穴)	Y7HN02000	¥377
	SM-GM01		EW-SD50用フレームグロメット: (6mm)x4	ISMGM01	¥720
	SM-GM02		EW-SD50用フレームグロメット: (7x8mm)x4	ISMGM02	¥762
	タイラップ		EW-SD50用エレクトリックケーブルタイ (20本)	IEWSD50ISM1	¥801
	セッティング ケーブル		SM-PCE02用 PCセッティングケーブル	Y79M9802T	¥7,104
	プラグ工具		EW-SD300用	Y7HE40000	¥517
			EW-SD50用	Y6VE16000	¥517
	TL-EW300				
	TL-EW02				

D-Fly ユニット				
	モデル名	品種	コード番号	メーカー希望 小売価格
	EW-WU111	DI2システム用ワイヤレスユニット Bluetooth対応 (EW-SD50ケーブル別途1本必要) ※11スピード用	IEWWU111A	¥10,672
	EW-WU101		IEWWU101A	¥9,230

ブラケットカバー

マニュアル & 技術情報

ブラケットカバー						
	モデル名	シリーズ	カラー	ユニット	コード番号	メーカー希望 小売価格
	ST-R9270	DURA-ACE	ブラック	ペア	Y0MX98010	¥2,066
	ST-R9250		ブラック	ペア	Y0N798010	¥2,203
	ST-R9170		ブラック	ペア	Y0CA98010	¥2,066
	ST-R9150		ブラック	ペア	Y0C898010	¥2,203
	ST-R9120		ブラック	ペア	Y0C698010	¥1,964
	ST-R9100		ブラック	ペア	Y0BF98010	¥1,896
	ST-R8170	ULTEGRA	ブラック	ペア	Y0N598010	¥1,896
	ST-R8150		ブラック	ペア	Y0N798010	¥2,203
	ST-R8070		ブラック	ペア	Y0E698010	¥1,499
	ST-R8050		ブラック	ペア	Y0E298010	¥1,862
	ST-R8020/ST-R8025		ブラック	ペア	Y0E098010	¥1,576
	ST-R8000		ブラック	ペア	Y0DK98010	¥1,422
	ST-6800		ブラック	ペア	Y00E98080	¥1,210
	ST-6800		ブラック	ペア	Y00E98080	¥1,210
	ST-R7170	SHIMANO 105	ブラック	ペア	Y0RM98010	¥1,576
	ST-R7000		ブラック	ペア	Y0DK98010	¥1,422
	ST-R7120/R7020/ R7025/4720/4725/ RX600/RX400/ BL-RX600-L	SHIMANO 105 TIAGRA GRX	ブラック	ペア	Y0F398010	¥803
	ST-RX825 / BL-RX825		ブラック	ペア	Y0SL98020	¥1,402
	ST-RX820		ブラック	ペア	Y0RY98010	¥1,422
	ST-RX810		ブラック	ペア	Y0JK98010	¥1,345
	ST-RX815		ブラック	ペア	Y0JM98010	¥1,383
	ST-RX610		ブラック	ペア	Y0SN98010	¥1,210
	ST-5800	SHIMANO 105	ブラック	ペア	Y00E98080	¥1,210
	ST-5700		ブラック	ペア	Y6TH98120	¥1,100
	ST-4700/4703	TIAGRA	ブラック	ペア	Y00E98080	¥1,210
	ST-R3000/R3030/ R2000/R2030	SORA CLARIS	ブラック	ペア	Y05T98010	¥1,111
	ST-R785	SHIMANO	ブラック	ペア	Y07T98080	¥1,155
	ST-R5505/R5405		ブラック	ペア	Y03N98020	¥1,078

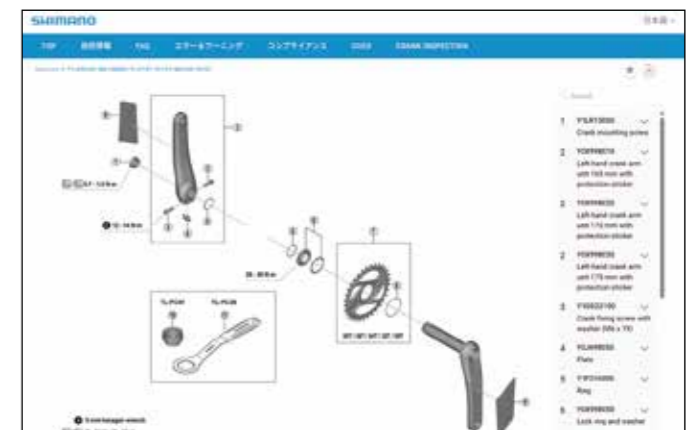
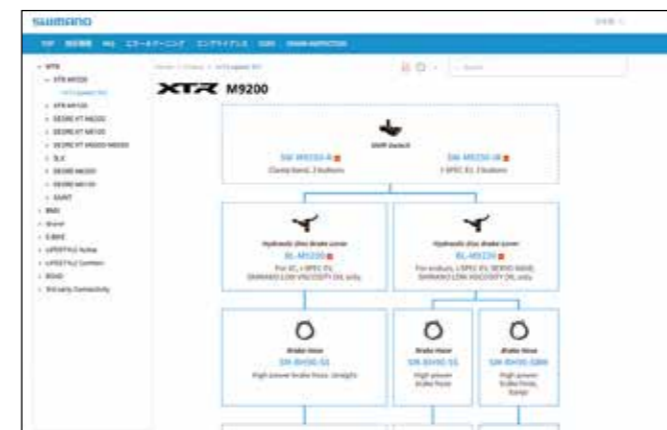
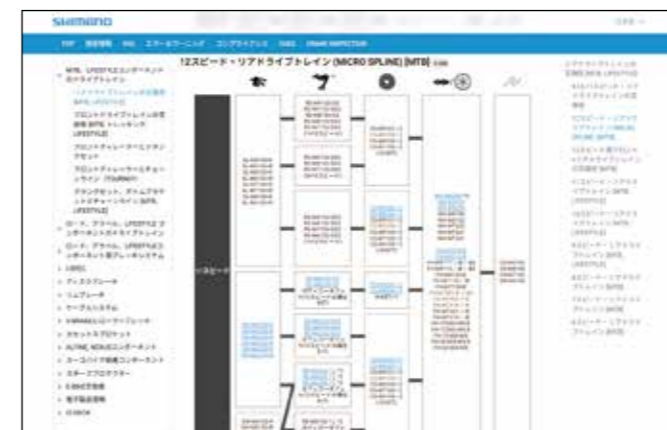

最新パーツの互換性情報を掲載、検索も簡単！！

ユーザーマニュアル展開図もダウンロード可能

<http://si.shimano.com/>